



**H** HASZNÁLATI ÉS KARBANTARTÁSI UTASÍTÁS

**FIN** KÄYTTÖ- JA HUOLTO-OPAS

**LV** LIETOŠANAS PAMĀCĪBA UN TEHNISKĀ APKOPE

**EST** KASUTUSJUHEND

**LT** OPERATORIAUS INSTRUKCIJŲ KNYGELĖ

中文 操作手册



**H BEVEZETŐ**

**EREDETI UTASÍTÁSOK FORDÍTÁSA**

A jelen kézikönyv figyelmes elolvasása nélkül ne kezdje el a munkát, csak így biztosítható a fűvógép helyes használata és így lehet elkerülni a baleseteket. A jelen kézikönyv tartalmazza az egyes részegységek működésének magyarázatát, valamint a szükséges ellenőrzésekre és a karbantartásra vonatkozó előírásokat.

**Megjegyzés. A jelen kézikönyvben található leírások és illusztrációk a gyártóra nézve nem kötelező érvényűek. A gyártó cég fenntartja a jogát arra, hogy a terméken módosításokat hajtson végre anélkül, hogy minden alkalommal frissítené a kézikönyv tartalmát.**

**FIN JOHDANTO**

**ALKUPERÄISEN OHJEEN KÄÄNNÖS**

Lue tämä opas huolellisesti ennen työskentelyn aloittamista, jotta osaat käyttää puhallinta oikein ja vältät tapaturmat. Oppaassa kuvataan, miten eri osat toimivat, ja annetaan ohjeet tarkistuksia ja huoltoa varten.

**HUOM! Tämän oppaan teksti ja kuvat ovat viitteellisiä. Valmistaja pidättää oikeuden suorittaa muutoksia sitoutumatta päivittämään opasta jokaisen muutoksen kohdalla.**

**LV IEVADS**

**ORIGINĀLĀS INSTRUKCIJAS TULKŌJUMS**

Lai nodrošinātu pareizu pūtēja darbību un novērstu nelaimes gadījumus, nesāciet darbu, pirms neesat uzmanīgi izlasījuši šīs lietošanas pamācības. Šajās lietošanas pamācībās ir sniegti skaidrojumi par dažādu sastāvdaļu darbību, kā arī instrukcijas nepieciešamajām pārbaudēm un tehniskajai apkopei.

**IEVĒROJIET: Šajās lietošanas pamācībās sniegtie apraksti un attēli nav cieši saistoši. Kompānija patur tiesības veikt iespējamās izmaiņas, neuzņemoties par pienākumu laiku pa laikam atjaunināt šīs lietošanas pamācības.**

**EST SISSEJUHATUS**

**ORIGINAALJUHENDI TÖLGE**

Puhuri nõuetekohaseks kasutamiseks ja õnnetuste vältimiseks on oluline, et juhend enne töö alustamist läbi loetakse. Juhend kirjeldab mitmesuguste seadme osade talitlust ning selles on toodud juhised seadme kontrollimise ja hooldamise kohta.

**Märkus! Juhendis kasutatud joonised ja tehnilised näitajad võivad riigiti erineda ning tootjal on õigus neid etteteadmata muuta.**

**LT ĮVADAS**

**PIRMINIŲ INSTRUKCIJŲ VERTIMAS**

Tam, kad pūstuvą teisingai eksploatuotumėte ir išvengtumėte nelaimingų atsitikimų, prieš pradėdami dirbti būtinai atidžiai perskaitykite šį vadovą. Jame rasite paaiškinimų apie įvairių dalių veikimą, taip pat būtinų patikrų bei atitinkamos techninės priežiūros instrukcijas.



**Pastaba: šiame vadove pateiktos iliustracijos ir specifikacijos gali būti kitokios - tai priklauso nuo konkrečios šalies reikalavimų; be to, gamintojas jas gali be perspėjimo pakeisti.**

**中文 简介**

**原文说明的翻译**

为了正确使用吹风机,防止意外发生,在没有仔细阅读该手册前,请不要开始工作。您将从中了解各部件的操作说明及必要时检查和维护的有关指导。



**注意: 本手册中的特征说明可能会根据不同国家的需要有所变化,并不需制造商注明。**

 **FIGYELEM!!!** 

**HALLÁSKÁROSODÁSI KOCKÁZAT**

NORMÁL HASZNÁLAT ESETÉN A GÉPKEZELŐ SZÁMÁRA NAPI ÉS EGY FŐRE SZÁMÍTOTT HANGERŐ ELÉRHETI ÉS MEGHALADHATJA AZ ALÁBBI ÉRTÉKET



**85 dB(A)**

 **HUOMIO!** 

**KUULOVAMMOJEN VAARA**

NORMAALISSA KÄYTTÖOLOSUHTEISSA TÄMÄ KONE VOI ALTISTAA KÄYTTÄJÄN MELUTASOILLE, JOTKA YLITTÄVÄT



**85 dB(A)**

 **UZMANĪBU!!!** 

**RISKS IEGŪT DZIRDES TRAUČĒJUMUS**

NORMĀLOS LIETOŠANAS APSTĀKĻOS, ŠĪ IERĪCE VAR PAKĻAUT TĀS LIETOTĀJU PERSONISKĀJAM UN IKDIENAS TĪRĶŠŅĀ LĪMENIM, KAS VIENĀDS VAI LIELĀKS PAR



**85 dB(A)**

 **HOIATUS!** 

**KUULMISKAHJUSTUSE OHT**

SEADME MŪRATASE TAVAKASUTUSE AJAL VÕIB ÜLETADA LUBATUD KOKKUPUUTEPIIRI, MIS ON SUUREM KUI



**85 dB(A)**

 **PERSPĒJIMAS!!!** 

**GALITE PAŽEISTI KLAUSOS ORGANUS**

EKSPLOATUOJANT NORMALIOMIS SĀLYGOMIS OPERATORIAUS PATIRIAMAS KASDIENIS TRIUKŠMO LYGIS GALI BŪTI LYGUS ARBA DIDESNIS NEGU

**85 dB(A)**

 **警告!!!** 

**危害听力**

一般情况下,该机器免不了要操作者承受相当于或高于日常

**85分贝**

水平的噪音。

## H TARTALOM

BEVEZETÉS _____	2	HASZNÁLAT _____	26
A SZIMBÓLUMOK ÉS BIZTONSÁGI JELZÉSEK MAGYARÁZATA _____	4	KARBANTARTÁS _____	34
A FÚVÓGÉP RÉSZEI _____	6	TÁROLÁS _____	42
BIZTONSÁGI ELŐÍRÁSOK _____	8	MŰSZAKI ADATOK _____	44
ÖSSZESZERELÉS _____	14	MEGFELELŐSÉGI NYILATKOZAT _____	48
ELŐKÉSZÍTŐ MŰVELETEK _____	16	KARBANTARTÁSI TÁBLÁZAT _____	50
BEINDÍTÁS _____	18	PROBLÉMÁK MEGOLDÁSA _____	53
A MOTOR LEÁLLÍTÁSA _____	26	GARANCIALEVÉL _____	57

## EST SISUKORD

SISSEJUHATUS _____	2	KASUTAMINE _____	27
SÜMBOLITE JA OHUTUSALASTE HOIATUSTE SELETUS _____	4	HOOLDUS _____	35
PUHURI OSAD _____	6	HOIDMINE _____	43
OHUTUSNÕUDED _____	10	TEHNILISED ANDMED _____	44
KOOSTETÕÖD _____	15	VASTAVUSDEKLARATSIOON _____	48
ETTEVALMISTUS TÕÖKS _____	17	HOOLDUSTABEL _____	51
KÄIVITAMINE _____	19	RIKETE KÕRVALDAMINE _____	54
MOOTORI SEISKAMINE _____	27	GARANTIITUNNIUSTUS _____	58

## FIN SISÄLLYSLUETTELO

JOHDANTO _____	2	KÄYTTÖ _____	26
MERKKIEN SELITYKSET JA TURVALLISUUSOHJEET _____	4	HUOLTO _____	34
PUHALTIMEN OSAT _____	6	VARASTOINTI _____	42
TURVAOHJEET _____	8	TEKNISET TIEDOT _____	44
KOKOAMINEN _____	14	YHDENMUKAISUUSILMOITUS _____	48
VALMISTELUTOIMENPITEET _____	16	HUOLTOTAULUKKO _____	50
KÄYNNISTYS _____	18	VIANMÄÄRITYS _____	53
MOOTORIN SAMMUTTAMINEN _____	26	TAKUUTODISTUS _____	57

## LT SISÄLLYSLUETTELO

ĮVADAS _____	2	NAUDOJIMAS _____	27
SIMBOLIŲ IR SAUGOS PERSPĖJIMŲ PAAIŠKINIMAI _____	4	TECHNINĖ PRIEŽIŪRA _____	35
PŪSTUVO KOMPONENTAI _____	6	SAUGOJIMAS _____	43
ATSARGUMO PRIEMONĖS _____	10	TECHNINIAI DUOMENYS _____	44
SUMONTAVIMAS _____	15	ATITIKTIES DEKLARACIJA _____	48
PASIRUOŠIMAS DIRBTI _____	17	TECHNINĖS PRIEŽIŪROS LENTELĖ _____	52
UŽVEDIMAS _____	19	PROBLEMŲ ŠALINIMAS _____	55
VARIKLIO SUSTABDYMAS _____	27	GARANTINIS PAŪMŲJIMA _____	58

## LV SATURA RĀDĪTĀJS

IEVADS _____	2	LIETOŠANA _____	26
SIMBOLU SKAIDROJUMS UN DROŠĪBAS BRĪDINĀJUMI _____	4	TEHNISKĀ APKOPE _____	34
PŪTĒJA SASTĀVDAĻAS _____	6	GLABĀŠANA _____	42
DROŠĪBAS PASĀKUMI _____	9	TEHNISKIE DATI _____	44
IERĪCES UZSTĀDĪŠANA _____	14	APSTIPRINĀJUMS PAR ATBILSTĪBU _____	48
SAGATAVOŠANĀS DARBAM _____	16	TEHNISKĀS APKOPES TABULA _____	51
IEDARBINĀŠANA _____	18	PROBLĒMU NOVĒRŠANA _____	54
MOTORA APSTĀDINĀŠANA _____	26	GARANTIJAS SERTIFIKĀTS _____	57

## 中文 内容

简介 _____	2	使用 _____	27
符号说明及安全警告 _____	4	维修保养 _____	35
吹风机组成 _____	6	贮存 _____	43
安全措施 _____	11	技术参数 _____	44
安全服 _____	15	合格证书 _____	48
準備工作 _____	17	保养表格 _____	52
启动 _____	19	问题解决办法 _____	55
发动机熄火 _____	27	担保书 _____	58

**H** A SZIMBÓLUMOK ÉS BIZTONSÁGI JELZÉSEK MAGYARÁZATA

**EST** SÜMBOLITE JA OHUTUSALASTE HOIATUSTE SELETUS

**FIN** MERKKIEN SELITYKSET JA TURVALLISUUSOHJEET

**LT** SIMBOLIŲ IR SAUGOS PERSPĖJIMŲ PAAIŠKINIMAI

**LV** SIMBOLU SKAIDROJUMS UN DROŠĪBAS NOTEIKUMI

**中文** 符号解释及安全警告

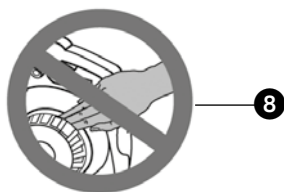
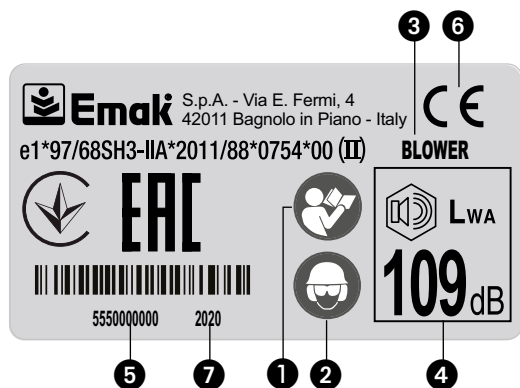

- H**
- 1- A készülék használata előtt olvassuk el a használati és karbantartási utasításokat
  - 2- Viseljünk védősisakot, védőszemüveget és fülvédőt
  - 3- A gép típusa: **BEFÚVÓ**
  - 4- Garantált maximális zajszint
  - 5- Sorozatszám
  - 6- CE megfelelési jelzés
  - 7- A gyártás évét
  - 8- **FIGYELEM!** Ujjak amputációjának veszélye!

- EST**
- 1- Enne käesoleva seadmega tööle asumist tuleb kasutusjuhend läbi lugeda
  - 2- Tuleb kanda pea, silma ja kõrva kaitsevahendeid
  - 3- Masina tüüp: **PUHUR**
  - 4- Müratugevuse tase
  - 5- Seerianumber
  - 6- CE vastavusmärgis
  - 7- Valmistamise aasta
  - 8- **TÄHELEPANU!** Sõrmede amputatsioonioht!

- FIN**
- 1- Lue käyttö- ja huolto-opas ennen koneen käyttämistä
  - 2- Käytä kypärää, suojalaseja ja kuulosuojaimia
  - 3- Koneen tyyppi: **PUHALLIN**
  - 4- Taattu akustisen tehon taso
  - 5- Sarjanumero
  - 6- CE-merkintä
  - 7- Valmistusvuoden
  - 8- **HUOMIO!** Sormien leikkaantumisvaara!

- LT**
- 1- Prieš dirbdami šiuo įrenginiu perskaitykite operatoriaus instrukcijų vadovą
  - 2- Dėvėkite galvos, akių ir ausų apsaugas
  - 3- Mechanizmo tipas: **PŪSTUVAS**
  - 4- Garantuotas garso galios lygis
  - 5- Serijinis numeris
  - 6- CE atitikties ženklas
  - 7- Gamybos metai
  - 8- **PERSPEJIMAS!** Piršto nukirtimo pavojus!

- LV**
- 1- Pirms lietojat ierīci, izlasiet lietošanas un tehniskās apkopes pamācību.
  - 2- Lietojiet aizsargķiveri, speciālas brilles un aizsargcimdus
  - 3- Mašīnas tips: **PŪTĒJS**
  - 4- Garantētais akustiskās jaudas līmenis
  - 5- Sērijas numurs
  - 6- CE atbilstības marķējums
  - 7- Izgatavošanas gads
  - 8- **UZMANIBU!** Pirkstu amputācijas risks!

- 中文**
- 1- 操作机器前请认真阅读操作者手册
  - 2- 穿戴头、眼、耳保护用品
  - 3- 机器类型：吹风机
  - 4- 保证声功率电平
  - 5- 系列号
  - 6- CE标准符合标记
  - 7- 生产年份
  - 8- **注意!** 可能存有截断手指的危险!

**H** A SZIMBÓLUMOK ÉS BIZTONSÁGI JELZÉSEK MAGYARÁZATA**FIN** MERKKIEN SELITYKSET JA TURVALLISUUSOHJEET**LV** SIMBOLU SKAIDROJUMS UN DROŠĪBAS NOTEIKUMI**EST** SÜMBOLITE JA OHUTUSALASTE HOIATUSTE SELETUS**LT** SIMBOLIŲ IR SAUGOS PERSPĖJIMŲ PAAIŠKINIMAI**中文** 符号解释及安全警告

8

- H** 9 - **FIGYELEM:** a felületek forrók lehetnek  
 10 - **FIGYELEM** - A lombfúvó nagy sebességgel kilóhet tárgyakat, amik visszapattanhatnak, és eltalálhatják a gépkezelőt. Ez súlyos szemsérüléshez vezethet.  
 11 - A lombfúvó használojának meg kell bizonyosodnia arról, hogy nincsenek emberek vagy állatok 10 méternél közelebb. Minden olyan alkalommal, amikor több gépkezelő dolgozik ugyanazon a területen, a köztük lévő és betartandó biztonsági távolság nem lehet 10 méternél kevesebb.  
 12 - A 15 méter távolságban mért akusztikus nyomás megfelel az ANSI B175 szabványnak. 2-2012

- EST** 9 - **HOIATUS.** Pind võib olla kuum!  
 10 - **TÄHELEPANU** – Puhur võib esemeid suurel kiirusel vastu maad paisata, mis võivad üles pörgata ja operaatorit tabada. See võib põhjustada tõsiseid silmakahjustusi.  
 11 - Puhuri kasutaja peab olema kindel, et 10 meetri raadiuses ei ole ei inimesi ega loomi. Juhul kui samas tööalas on mitu operaatorit, peab turvalisuse tagamiseks nende vahele jääma vähemalt 10 meetrit.  
 12 - 15 meetri kauguselt mõõdetud helirõhu tase vastab ANSI normatiivile B175.2-2012



12

10

11

- FIN** 9 - **HUOMIO:** pinnat voivat olla kuumia  
 10 - **HUOMIO** - Puhallin voi singota kovalla vauhdilla esineitä, jotka saattavat osua käyttäjään. Se voi aiheuttaa vakavia silmävammoja.  
 11 - Puhaltimen käyttäjän on oltava varma, että alle 10 metrin läheisyydessä ei ole ihmisiä eikä eläimiä. Aina kun samalla alueella työskentelee useampia käyttäjiä, heidän on oltava vähintään 10 metrin turvaetäisyydellä toisistaan.  
 12 - Äänenpaine mitattuna 15 metrin etäisyydeltä vastaa normia ANSI B175.2-2012

- LV** 9 - **BRĪDINĀJUMS** virsma var sakarst!  
 10 - **BRĪDINĀJUMS** – Pūtējs var ar lielus spēku uzmet gaisā priekšmetus, kas var pret kaut ko atsisties un ievienot operatoru. Gaisā uzmeti priekšmeti var smagi savainot acis.  
 11 - Pūtēja operatoram jāpārlicinās, ka citi cilvēki vai dzīvnieki atrodas vismaz 10 metru attālumā no mašīnas. Ja vienlaikus vienā vietā tiek izmantotas divas vai vairāk mašīnas, to operatoriem jāraugās, lai attālums starp viņiem būtu vismaz 10 metri.  
 12 - Skaņas spiediens mērīts 15 metru attālumā un ir saskaņā ar ANSI standartu B175.2-2012

- LT** 9 - **PERSPĖJIMAS:** Paviršius gali būti karštas!  
 10 - **PERSPĖJIMAS** – Pūstuvus gali dideliu greičiu sviesti daiktus, kurie gali į ką nors atsitrenkti, atšokti ir suduoti operatoriui. Skriejantys daiktai gali rimtai pažeisti akis.  
 11 - Pūstuvo operatorius privalo pasirūpinti, kad kiti žmonės arba gyvūnai būtų ne arčiau negu per 10 metrų nuo mechanizmo. Jei vienoje zonoje naudojami du arba daugiau mechanizmų, operatoriaus vienas nuo kito turi būti saugiu 10 metrų atstumu.  
 12 - Garso slėgis išmatuotas 15 metrų atstumu, kaip tai nurodo ANSI standartas B175.2-2012.

- 中文** 9 - **警告：**表面可能灼热！  
 10 - **注意** - 吹草机可能会高速喷射物体而弹跳并击中操作人员。可能会严重损伤眼睛。  
 11 - 吹草机的使用者必须确保在10米以内没有其他人或动物。每当有多位操作人员同时同一区域工作时，他们必须每个人之间保持不少于10米的安全距离。  
 12 - 根据ANSI B175.2-2012标准在距离15米之处测得的声压

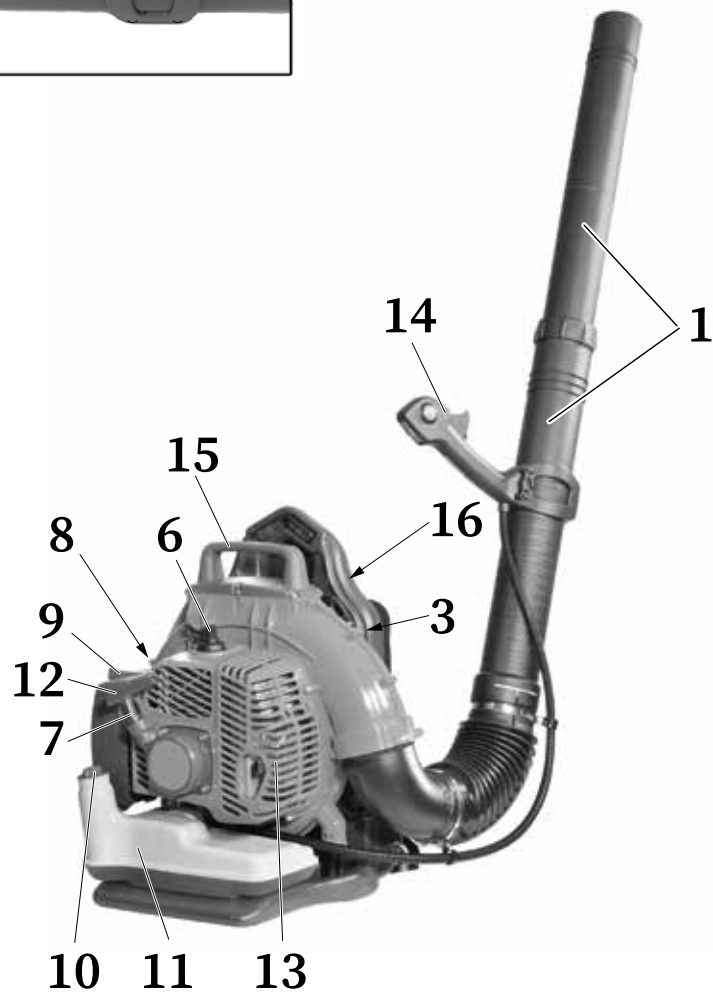
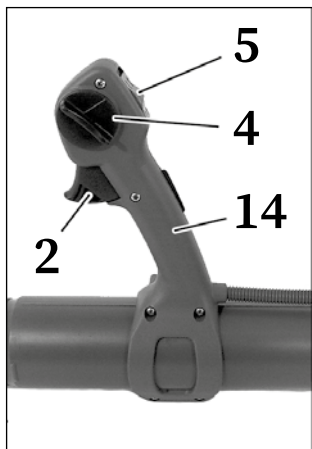

## H A FÚVÓGÉP RÉSZEI

- |                       |                           |
|-----------------------|---------------------------|
| 1. Fúvócső            | 10. Üzemanyagtartály dugó |
| 2. Gyorsító kar       | 11. Indító markolat       |
| 3. Védőrács           | 12. Indító markolat       |
| 4. Gyorsulás-határoló | 13. Kipufogó              |
| 5. Föld megszakító    | 14. Fogantyú              |
| 6. Gyertya            | 15. Fogantyú szállitashoz |
| 7. Indítószivattyú    | 16. Szijak                |
| 8. Emelő-indító kar   |                           |
| 9. Légszűrő fedél     |                           |

## FIN PUHALTIMEN OSAT

- |                           |                              |
|---------------------------|------------------------------|
| 1. Puhallusputki          | 10. Polttoainesäiliön korkki |
| 2. Kiihdytysvipu          | 11. Polttoainesäiliö         |
| 3. Suojaritilä            | 12. Käynnistyskahva          |
| 4. Kiihdyttimen pysäytin  | 13. Pakoputki                |
| 5. Virtakytkin            | 14. Kahva                    |
| 6. Sytytystulppa          | 15. Kuljetuskahva            |
| 7. Rikastin               | 16. Valjaat                  |
| 8. Nostokäynnistimen vipu |                              |
| 9. Ilmansuodattimen kansi |                              |

## LV PŪTĒJA SASTĀVDAĻAS

- |                       |                               |
|-----------------------|-------------------------------|
| 1. Pūtēja caurule     | 10. Degvielas tvertnes vāciņš |
| 2. Akseleratora svira | 11. Degvielas tvertne         |
| 3. Aizsargrestītes    | 12. Iedarbināšanas rokturis   |
| 4. Droseles slēdzis   | 13. Trokšņa slāpētājs         |
| 5. Slēdzis            | 14. Rokturis                  |
| 6. Aizdedzes svece    | 15. Pārnēsāšanas rokturis     |
| 7. Rokas sūknis       | 16. Siksnas                   |
| 8. Paceļamā startera  |                               |
| 9. Gaisa filtra vāks  |                               |

## EST PUHURI OSAD

- |                       |                        |
|-----------------------|------------------------|
| 1. Puhuritoru         | 10. Kütusepaagi kork   |
| 2. Gaasipäästik       | 11. Kütusepaak         |
| 3. Turvakaitse        | 12. Starteri käepide   |
| 4. Gaasinupp          | 13. Summuti            |
| 5. Stopp/start lüliti | 14. Käepide            |
| 6. Süüteküünal        | 15. Transpordi kaepide |
| 7. Luttpump           | 16. Kandetraksid       |
| 8. Starteri hoob      |                        |
| 9. Õhupuhasti kate    |                        |

## LT PŪSTUVO KOMPONENTAI

- |                                     |                           |
|-------------------------------------|---------------------------|
| 1. Pūstuvo vamzdis                  | 10. Degalų bako dangtelis |
| 2. Droselinis spragtukas            | 11. Degalų bakas          |
| 3. Apsauga                          | 12. Užvedimo rankena      |
| 4. Droselinis stabdiklis            | 13. Duslintuvas           |
| 5. Sustabdymo / paleidimo jungiklis | 14. Rankena               |
| 6. Uždegimo žvakė                   | 15. Nešimo rankena        |
| 7. Pripildymo "kriaušė"             | 16. Tvirtinamieji diržai  |
| 8. Kėlimo/starterio svirtis         |                           |
| 9. Oro valytuvo dangtelis           |                           |

## 中文 吹风机组成

- |           |          |
|-----------|----------|
| 1. 吹风机管   | 10. 油箱盖  |
| 2. 消门板机   | 11. 油箱   |
| 3. 防护罩    | 12. 起动手把 |
| 4. 油门阻挡器  | 13. 消音器  |
| 5. 运行开关   | 14. 手柄   |
| 6. 安全开关   | 15. 提手   |
| 7. 注油管    | 16. 背带   |
| 8. 阻气阀    |          |
| 9. 空气过滤器盖 |          |





1

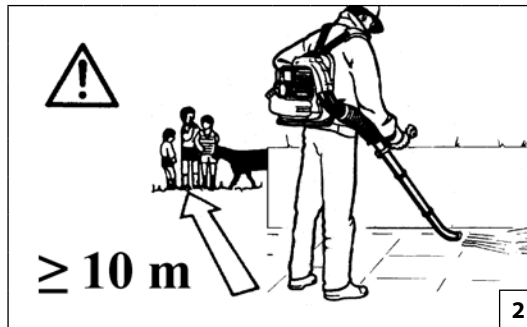

2

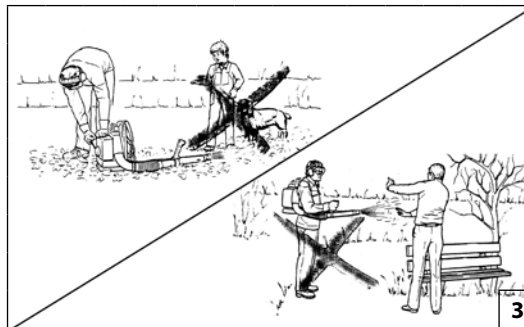

3



4

Magyar

## BIZTONSÁGI ELŐÍRÁSOK

**⚠ FIGYELEM - A fúvógép, ha jól használják, egy gyors, kényelmes és hatékony munkaeszköz; ha nem megfelelően, vagy a szükséges óvintézkedések betartása nélkül használják, veszélyes felszereléssé válhat. A biztonságos munkavégzés miatt az alábbiakban megjelölt biztonsági előírásokat szigorúan be kell tartani.**

**⚠ FIGYELEM: Az egység indítórendszere nagyon alacsony intenzitású elektromágneses mezőt generál. Ez a mező néhány fajta pacemaker esetében interferenciát okozhat. A súlyos, akár halálos sérülések kockázatának elkerülésére a pacemaker viselő személyeknek a jelen gép használata előtt egyeztetniük kell orvosukkal és a gép gyártójával.**

**⚠ FIGYELEM! - Lehet, hogy a nemzeti előírások korlátozzák a gép használatát.**

1. Ne használja a gépet, mielőtt a használatát meg nem tanulta. A még nem tapasztalt gépkezelőnek a helyszíni használat előtt gyakorolnia kell a gép kezelését.
2. A fúvógépet kizárólag jó fizikai állapotban lévő, a használatra vonatkozó szabályokat ismerő felnőtt ember használhatja.
3. Kimerültség esetén, alkohol és drog hatása alatt ne használja a fúvógépet (1. ábra).
4. Mindig viseljen védőkesztyűt, védőszemüveget és fülvédőt. Ne viseljen sálát, karkötőt és semmi egyebet, ami a forgórészbe beakadhat (lásd a 10-11 oldalt).
5. Beindításnál és használat közben ne engedje meg, hogy a fúvógép hatósugarában emberek vagy állatok tartózkodjanak (2. ábra).
6. Mindig stabil és biztonságos pozícióban dolgozzon.
7. Ne irányítsa a levegő sugarat emberek vagy állatok felé (3. ábra).
8. A fúvógépet csak jól szellőztetett helyen használja. Ne használja robbanásveszélyes környezetben, zárt helyen és gyúlékony anyagok közelében (4. ábra).
9. Minden nap ellenőrizze a fúvógépet, és bizonyosodjon meg arról, hogy minden, biztonsági és egyéb, felszerelés működőképes.
10. Ha hosszú a haja fogja össze (például hajhálóval).
11. Hibás, rosszul megjavított vagy összeszerelt illetve házilagosan módosított fúvógéppel ne dolgozzon. Semmilyen biztonsági felszerelést ne vegyen le, ne okozzon benne kárt és ne iktassa ki.

12. Őrizze meg a jelen kézikönyvet és használat előtt mindig tanulmányozza.
13. Karbantartásnál mindig pontosan tartsa be előírásainkat.
14. A normál karbantartás körébe nem tartozó műveleteket és javítást soha ne végezze egyedül. Kizárólag felhatalmazott szakszervizhez forduljon.
15. A veszélyt jelző és biztonsági előírásokat tartalmazó címkéket őrizze meg tökéletes állapotban. Sérülés vagy rongálódás esetén azonnal ki kell cserélni (lásd a 4 oldalt).
16. Ne használjuk a gépet a kézikönyvben megjelöltől eltérő célra (lásd a 24 oldalt).
17. Bekapcsolt motorral ne hagyja magára a motort.
18. Tilos a fúvógép erőátviteli csatlakozójára olyan forgó részt szerelni, amit nem a gyártó szállított. Nem megengedett más felszerelések használata, mert növelik a balesetveszélyt. Ne szerelje fel a forgórészt más motorra vagy erőátviteli egységre.
19. Amennyiben használaton kívül kell helyezni a fúvógépet, ne helyezze a háztartási hulladéktárolóba, hanem adja át a vizonteladónak, aki gondoskodni fog a szabályos elhelyezéséről.
20. Csak a gép működését és helyes használatát ismerő szakembernek adja át, vagy kölcsönözze a fúvógépet. Ilyen esetben a használati utasítást is adja át, hogy a munka kezdete előtt elolvassák.
21. Ne használja a fúvógépet elektromos berendezések közelében.
22. Ne tömítse vagy zárja el a forgórész levegő bemeneti nyílását.
23. Ne nyúljon be a forgórész közelébe, és ne végezzen karbantartást, ha a motor működik.
24. Ne feledje, hogy a tulajdonos vagy a gépkezelő felel a harmadik felek által elszenvedett balesetekért és az őket vagy tulajdonukat ért károkért.
25. Bármilyen más információ vagy elsődleges beavatkozási igény esetén forduljon a Vizonteladóhoz.
26. Ne üsse vagy erőltesse a forgórész lapátjait; ne használja a gépet, ha a forgórész sérült.

Suomi

## TURVAOHJEET

**⚠ HUOMIO - Oikein käytettynä puhallin on nopea, kätevä ja tehokas työkalu. Jos sitä käytetään väärin tai jos tarpeelliset varotoimet laiminlyödään, se saattaa olla vaarallinen. Noudata aina alla olevia turvallisuusohjeita, jotta työnteko sujuu mukavasti ja turvallisesti.**

**⚠ HUOMIO: Yksikön käynnistysjärjestelmä kehittää voimakkuudeltaan hyvin heikon sähkömagneettisen kentän. Tämä kenttä voi aiheuttaa häiriöitä joihinkin sydämentahdistimiin. Vakavien vahinkojen ja hengenvaaran välttämiseksi henkilöiden, joilla on sydämentahdistin, tulee olla yhteydessä lääkäriinsä sekä sydämentahdistimen valmistajaan ennen tämän laitteen käyttöä.**

**⚠ HUOMIO! – Paikalliset määräykset saattavat rajoittaa koneen käyttöä.**

1. Älä käytä konetta ennen kuin olet oppinut käyttämään sitä oikein. Ensi kertaa laitetta käyttävän henkilön tulee harjoitella laitteen käyttöä työalueella.
2. Puhaltimen käyttö on sallittu vain hyväkuntoisille, käyttöohjeet tunteville aikuisille.
3. Älä käytä puhallinta, jos olet väsynyt tai alkoholin, huumeiden tai lääkkeiden vaikutuksen alainen (Kuva 1).
4. Käytä aina käsineitä, suojalaseja ja kuulonsuojaimia. Älä käytä huiveja, rannekeita tai muita vaatekappaleita, jotka saattavat tarttua siivikkoon (katso sivut 10-11).
5. Älä anna kenenkään oleskella puhaltimen toiminta-alueella sen käynnistämisen tai käytön aikana (Kuva 2).
6. Työskentele aina tukevassa ja turvallisessa asennossa.
7. Älä suuntaa ilmavirtaa muita ihmisiä tai eläimiä kohti (Kuva 3).
8. Käytä puhallinta vain hyvin tuuletetussa tilassa. Älä käytä laitetta räjähdysalttiilla alueella, suljetussa tilassa tai tulenarkojen aineiden läheisyydessä (Kuva 4).
9. Tarkista puhallin päivittäin ja varmista, että kaikki osat - niin turvalaitteet kuin muutkin osat - toimivat moitteettomasti.
10. Sido pitkät hiukset kiinni (käytä esimerkiksi hiusverkkoa).
11. Älä käytä vahingoittunutta, huonosti korjattua, huonosti koottua tai omatoimisesti muuteltua puhallinta. Älä irrota, vahingoita tai poista käytöstä mitään turvalaitetta.
12. Säilytä tämä opas huolella ja lue se aina ennen laitteen käytön aloittamista.
13. Noudata aina huolto-ohjeita.
14. Älä koskaan tee muita kuin normaaliin huoltoon liittyviä







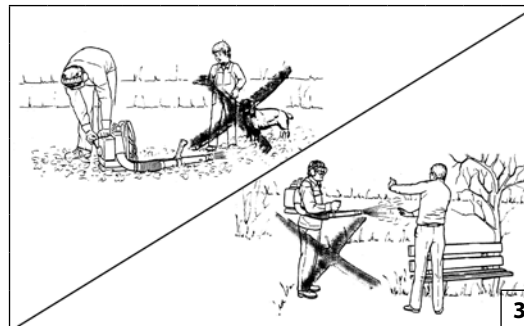
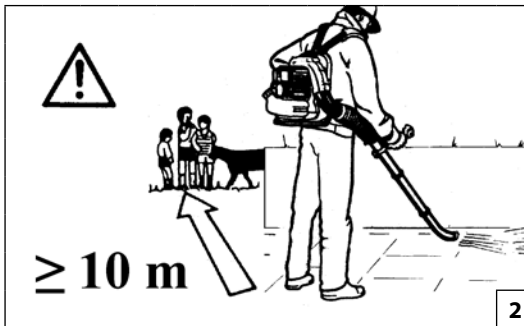

Suomi	Latviski	
TURVAOHJEET	DROŠĪBAS NOTEIKUMI	
<p>toimenpiteitä tai korjauksia. Käytä vain valtuutettua erikoisluottoliikettä.</p> <p>15. Säilytä vaara- ja turvamerkintätarrat hyväkuntoisina. Jos tarrat vahingoittuvat, niiden tilalle on vaihdettava uudet mahdollisimman pian (Katso sivu 4).</p> <p>16. Älä käytä laitetta muihin käyttötarkoituksiin kuin tässä käyttöoppaassa mainitut (Katso sivu 24).</p> <p>17. Älä poistu laitteen luota moottorin käydessä.</p> <p>18. Muiden kuin valmistajan toimittamien siivikoiden asentaminen puhaltimen voimanottoon on kielletty. Muiden yksiköiden käyttö ei ole sallittua, sillä ne lisäävät tapaturmariskiä. Älä asenna siivikkoa muuhun moottoriin tai voimanottoon.</p> <p>19. Kun puhallin poistetaan käytöstä lopullisesti, älä jätä sitä ympäristöön, vaan palauta jälleenmyyjälle, joka huolehtii sen hävittämisestä oikealla tavalla.</p> <p>20. Luovuta puhallin tai lainaa sitä ainoastaan asiantunteville henkilöille, jotka tietävät, miten laite toimii ja osaavat käyttää sitä oikein. Anna puhaltimen mukana myös käyttöopas, joka on luettava ennen laitteen käyttämistä.</p> <p>21. Älä käytä puhallinta sähkölaitteiden läheisyydessä.</p> <p>22. Älä tuki tai peitä siivikon ilmanottoaukkoa.</p> <p>23. Älä koske siivikkoa äläkä suorita huoltotoimenpiteitä moottorin ollessa käynnissä.</p> <p>24. Muista, että omistaja tai käyttäjä on vastuussa onnettomuuksista ja ulkopuolisille tai omaisuudelle aiheutuvista vaaroista.</p> <p>25. Käännä aina jälleenmyyjän puoleen kun tarvitset lisätietoja tai korjauksia.</p> <p>26. Varo kohdistamasta iskuja siivikon siipiin äläkä työnnä mitään niitä vasten. Älä koskaan käytä laitetta, jos siivikko on vahingoittunut.</p>	<p><b>⚠ UZMANĪBU – Ja pūtēju lieto pareizi, tas ir ātrs, ērts un efektīvs darba instruments; bet ja to lieto nepareizi vai neievērojot noteiktos piesardzības pasākumus, tas var kļūt par bīstamu ierīci. Lai jūsu darbs vienmēr būtu patikams un drošs, rūpīgi ievērojiet drošības noteikumus, kas sniegti turpmāk šajās lietošanas pamācībās.</b></p> <p><b>⚠ UZMANĪBU: Jūsu ierīces iedarbināšanas sistēma rada elektromagnētisko lauku, kuram ir ļoti zema intensitāte. Šis lauks var traucēt dažu „pacemaker” ierīču darbību. Lai samazinātu smagu vai nāvējošu negadījumu risku, personām, kas lieto pacemaker, ir jākonsultējas ar savu ārstu un „pacemaker” ražotāju pirms šīs ierīces lietošanas.</b></p> <p><b>⚠ UZMANĪBU! - Valsts likumdošana var ierobežot mašīnas lietošanas iespējas.</b></p> <ol style="list-style-type: none"> <li>1. Pirms mašīnas lietošanas rūpīgi iepazīstieties ar tās ekspluatācijas noteikumiem. Operatoram, kas ierīci lieto pirmo reizi, pirms lietošanas ir jāpraktizējas.</li> <li>2. Pūtēju drīkst lietot tikai pieaugušie, labā fiziskajā stāvoklī, kas ir iepazinušies ar lietošanas noteikumiem.</li> <li>3. Nelietojiet pūtēju, ja esat noguruši vai lietojuši alkoholu un zāles (1.zīm.).</li> <li>4. Vienmēr velciet cimds, aizsargbrilles un austiņas. Nevelciet šalles, aproces vai citus priekšmetus, kas var tikt ievilkti rotorā (Skat. 10.-11. lpp.).</li> <li>5. Neļaujiet citiem cilvēkiem vai dzīvniekiem uzturēties pūtēja darbības rādiusā tā iedarbināšanas un lietošanas laikā (2. zīm.).</li> <li>6. Vienmēr strādājiet, atrodoties drošā un stabilā pozīcijā.</li> <li>7. Nevērsiet gaisa plūsmu pret cilvēkiem vai dzīvniekiem (3. zīm.).</li> <li>8. Lietojiet pūtēju tikai labi izvēdinātās vietās. Nelietojiet ierīci sprādzienbīstamā atmosfērā, slēgtās telpās vai viegli uzliesmojošu vielu tuvumā (4. zīm.).</li> <li>9. Pārbaudiet pūtēju ik dienas, lai pārliecinātos, vai visi drošības un pārējie mehānismi darbojas nevainojami.</li> <li>10. Turiet garus matus sasietus astē (piem., ar matu sprādzi).</li> <li>11. Nestrādājiet ar bojātu, slikti salabotu, slikti samontētu vai patvaļīgi mainītu pūtēju. Nenonemiet, nebojājiet vai nepadariet nederīgu nevienu drošības mehānismu.</li> </ol>	<ol style="list-style-type: none"> <li>12. Saglabājiet šīs lietošanas pamācības un pārlasiet tās katru reizi, pirms lietojat ierīci.</li> <li>13. Vienmēr ievērojiet mūsu instrukcijas attiecībā uz darbībām ar ierīci un tās tehnisko apkopi.</li> <li>14. Nekādā gadījumā neveiciet vieni paši darbības vai labojumus, kas neietilpst parastās tehniskās apkopes noteikumos. Lūdziet palīdzību tikai specializētos un pilnvarotos apkopes centros.</li> <li>15. Glabājiet visas uzlīmes un brīdinājumus par briesmām un drošību nevainojamā stāvoklī. Bojājumu vai pasliktinājumu gadījumā, tie savlaicīgi jānomaina (Sk. 4.lpp.).</li> <li>16. Nelietojiet ierīci citiem nolūkiem nekā norādīts lietošanas pamācībā (Sk. 24.lpp.).</li> <li>17. Neatstājiet ierīci bez uzraudzības, kamēr dzinējs ir ieslēgts.</li> <li>18. Ir aizliegts pievienot pūtēja jaudas izvadei rotoru, ko nav piegādājis ražotājs. Citu aksesuāru lietošana ir aizliegta, jo tie var palielināt negadījuma risku. Neuzstādi rotoru uz citiem dzinējiem vai jaudas pārvadēm.</li> <li>19. Gadījumā, kad jāatbrīvojas no pūtēja, neizmetiet to vidē, bet iesniedziet Kompānijas pārstāvim, kas nodrošinās pareizu ierīces utilizāciju.</li> <li>20. Nododiet vai aizdodiet pūtēju tikai pieredzējušiem cilvēkiem, kuri zina, kā ierīce darbojas un prot to pareizi lietot. Nododiet tālāk arī lietošanas pamācības, kuras jāizlasa pirms darba uzsākšanas.</li> <li>21. Nelietojiet pūtēju elektriska aprīkojuma tuvumā.</li> <li>22. Nenosprostojiet vai neaizveriet rotora gaisa ieplūdes atveri.</li> <li>23. Netuviniet rokas rotoram un neveiciet tehnisko apkopi, kad dzinējs ir ieslēgts.</li> <li>24. Neaizmirstiet, ka mašīnas īpašnieks vai operators ir atbildīgs par negadījumiem vai bīstamām situācijām, kurām tiek pakļautas trešās personas vai to manta.</li> <li>25. Neskaidrību vai citu problēmu gadījumā vienmēr griezieties pie ierīces pārdevēja.</li> <li>26. Nespiediet ar spēku vai nesitiet uz rotora asmeņiem; nestrādājiet ar bojātu rotoru.</li> </ol>

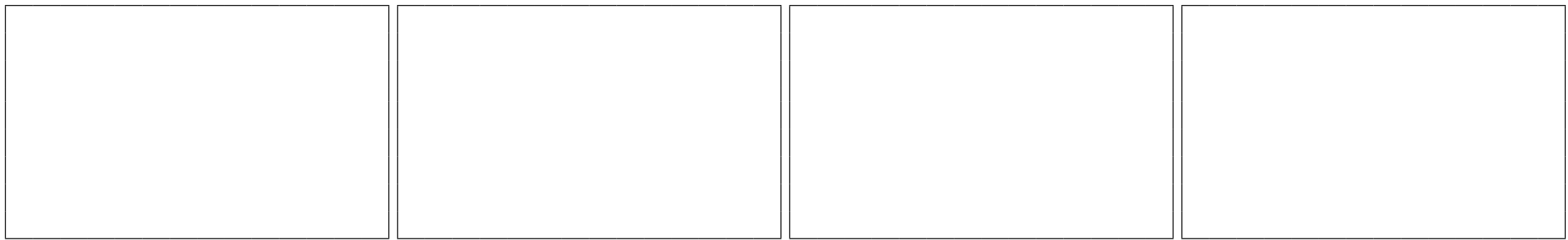

Eesti keel		Lietuvių k.
OHUTUSNÕUDED		ATSARGUMO PRIEMONĖS
<p><b>⚠ HOIATUS!</b> Õigesti kasutatuna on puhur ohutu ja efektiivne tööriist. Ebaõige või hooletu kasutamise korral võib puhur ohtlikuks muutuda. Tööohutuse ja mugavuse tagamiseks tuleb siin ja kogu juhendis toodud ohutuspõhiseid nõudeid täpselt järgida.</p> <p><b>⚠ TÄHELEPANU:</b> Teie seadme süütesüsteem tekitab madala intensiivsusega elektromagnetvälja. See võib põhjustada häireid teatud südamestimulaatorite töös. Raskete ja eluohtlike kehavigastuste ohu vähendamiseks peaksid südamestimulaatorit kandvad isikud enne seadme kasutamist konsulteerima raviarsti ja südamestimulaatori valmistajaga.</p> <p><b>⚠ TÄHELEPANU!</b> - Kohalik seadusandlus ei pruugi lubada seadme täiemahulist kasutamist.</p> <ol style="list-style-type: none"> <li>Ärge kasutage seadet, kui Te ei tea, kuidas täpselt sellega töötada. Eelneva kogemusest operaator peab enne seadmega tööle asumist selle kasutamist harjutama.</li> <li>Puhurit on lubatud kasutada ainult heas füüsilises vormis täiskasvanuile, kes on kursis kasutusjuhendi nõuetega.</li> <li>Ärge kasutage puhurit, kui olete väsinud, alkoholi või uimastite mõju all (jn 1).</li> <li>Kandke alati kindaid, kaitseprille ja kõrvakaitseid. Ärge kande sallid, käevõrusid vms, mis võiks masina töörotta külge haakuda (vt lk 10-11).</li> <li>Ärge lubage inimestel või loomadel läheneda, kui puhuriga töötate (jn 2).</li> <li>Töötage alati turvalises, stabiilses asendis.</li> <li>Ärge suunake õhujuga inimeste või loomade poole (jn 3).</li> <li>Kasutage puhurit ainult hea ventilatsiooniga kohas. Ärge kasutage puhurit plahvatusohtlikus keskkonnas, kinnises ruumis või tuleohtlike ainete lähedal (jn 4).</li> <li>Kontrollige puhuri turvaseadiste ja muude osade korrasolekut iga päev.</li> <li>Pikad juuksed tuleb töö ajaks kinni katta (nt juuksevärvi abil).</li> <li>Ärge kasutage puhurit, mis on kahjustatud, valesti remonditud või kokku pandud. Ärge püüdke ühtegi turvaseadist eemaldada või blokeerida.</li> <li>Hoidke juhend alles ja lugege seda enne puhuri kasutamist.</li> </ol>	<ol style="list-style-type: none"> <li>Järgige alati seadme hooldusnõudeid.</li> <li>Ärge püüdke seadet rohkem remontida, kui juhendis kirjeldatud. Vajadusel pöörduge volitatud töökotta.</li> <li>Kõiki ohusilte tuleb hoida loetavana. Kahjustuse puhul koheselt asendada uutega (vt lk 4).</li> <li>Masinat ei tohi kasutada muul otstarbel, kui märgitud kasutusjuhendis (vt lk 25).</li> <li>Ärge jätke töötava mootoriga seadet järelevalveta.</li> <li>Seadme töörotast ei tohi teistsugusega asendada. Teistsuguste lisaseadiste kasutamine võib suurendada vigastuste ohtu ja on keelatud. Töörotast ei tohi ühendada muud tüüpi mootori või jõuülekanedega.</li> <li>Vana puhuri kõrvaldamisel tuleb arvestada keskkonnakaitse nõuetega. Tagastage vana seade müüjale, kes teab kuidas puhurit nõuetekohaselt kõrvaldada.</li> <li>Puhurit võivad kasutada ainult kogunud isikud, kes on kursis seadme talitluse ja ohutusega. Kui puhurit kellelegi laenate, andke puhuriga kaasa ka juhend ja veenduge, et seda enne töö alustamist loetakse.</li> <li>Ärge kasutage puhurit elektriseadmete läheduses.</li> <li>Ärge blokeerige õhu juurdepääsu töörotale.</li> <li>Hoidke oma käed töörotast eemal, kui mootor töötab.</li> <li>Pidage meeles, et omanik või operaator vastutab kolmandatele isikutele tekitatud või potentsiaalsete kehavigastuste või materiaalse kahju eest.</li> <li>Kõiki selliseid hooldus- ja remonditöid, mida käesolev kasutusjuhend ei puuduta, tohib läbi viia üksnes vastava väljaõppe saanud asjatundlik personal.</li> <li>Töörotat labasid ei tohi lüüa ega painutada; katkise töörotaga puhurit ei tohi kasutada.</li> </ol>	<p><b>⚠ PERSPĖJIMAS.</b> Teisingai eksploatuojamas pūstuvus bus naudingu ir veiksmingu įrankiu; tačiau, jei jį eksploatuosite neteisingai arba nesiimsite būtina atsargumo priemonių, jis gali kelti pavojų. Visada vykdykite toliau vadovė pateiktų saugos instrukcijų nurodymus - tada būsite saugūs ir patogiai dirbsite.</p> <p><b>⚠ DĖMESIO:</b> Jūsų prietaiso degimo sistema generuoja labai silpną elektromagnetinį lauką. Šis elektromagnetinis laukas gali trikdyti kai kurių širdies stimuliatorių darbą. Kad būtų sumažintas sunkių ar net mirtinų sužalojimų pavojus, prieš pradėdami dirbti su šiuo prietaisu, žmonės, kuriems yra implantuotas širdies stimulatorius, turėtų pasitarti su savo gydytoju ir širdies stimulatoriaus gamintoju.</p> <p><b>⚠ PERSPĖJIMAS:</b> - Valstybiniuose reglamentuose gali būti nustatyti šio mechanizmo naudojimo apribojimai.</p> <ol style="list-style-type: none"> <li>Mechanizmą leidžiama eksploatuoti tik tuo atveju, jei gavote konkrečias jo eksploatavimo instrukcijas. Prieš pradėdamas dirbti darbo aikštelėje, nepatyręs operatorius privalo nuodugniai susipažinti su mechanizmo valdymu.</li> <li>Pūstuvą leidžiama eksploatuoti tik suaugusiems, geros fizinės būklės asmenims, susipažinusiems su eksploatavimo instrukcijomis.</li> <li>Pūstuvo neeksploatuokite, jei esate pavargę, apsvaigę nuo alkoholio arba vaistų (1 pav.).</li> <li>Visada dėvėkite pirštines, būkite užsidėję apsauginius akinius ir klausos apsaugas. Nedėvėkite kaklajuosčių, apyrankių ar kitų daiktų, kuriuos gali sugriebti rotorius (žr. 10 - 11 psl.).</li> <li>Užvesdami pūstuvą arba jį eksploatuodami žiūrėkite, kad arti nebūtų žmonių arba gyvūnų (2 pav.).</li> <li>Visada dirbkite saugiai ir tvirtai stovėdami.</li> <li>Oro srauto nenukreipkite į žmones arba gyvūnus (3 pav.).</li> <li>Pūstuvą naudokite tik gerai vėdinamose vietose. Jo neeksploatuokite sprogioje aplinkoje, uždarose vietose arba arti lengvai užsiliepsnojančių medžiagų (4 pav.).</li> <li>Kasdien atlikite pūstuvo patikrą, kad įsitikintumėte, jog visi apsaugos ir kiti įtaisai gerai veikia.</li> <li>Ilgus plaukus reikia gerai susirišti (pvz., plaukų tinkleliu).</li> <li>Nenaudokite pažeisto, blogai suremontuoto, netinkamai</li> </ol>



Lietuvių k.	中文	
ATSARGUMO PRIEMONĖS	安全标准	
<p>sumontuoto arba modifikuoto pūstuvo. Nenuimkite jokių apsaugos įtaisų, jie visada turi būti prijungti ir veikti.</p> <p>12. Saugokite šį vadovą, prieš eksploatuodami pūstuvą, jį paskaitykite.</p> <p>13. Visada vykdykite priežiūros ir techninio aptarnavimo instrukcijų nurodymus.</p> <p>14. Nevykdykite jokių kitų techninės priežiūros ar remonto darbų - tik įprastą techninę priežiūrą. Kreipkitės į įgaliotą techninės priežiūros centrą.</p> <p>15. Būtina prižiūrėti visų etikečių, kurios perspėja apie pavojų sveikatai, būklę. Jeigu jos pažeidžiamos arba susidėvi, nedelsdami jas pakeiskite (žr. 4 psl.).</p> <p>16. Mechanizmo negalima naudoti darbams, kurie nenurodyti šiame vadove (žr. 25 psl.).</p> <p>17. Nepalikite prietaiso be priežiūros su įjungtu varikliu.</p> <p>18. Draudžiama montuoti kito gamintojo rotorijų. Naudojant kitus priedus kyla traumų pavojus, todėl juos naudoti draudžiama. Rotoriaus nemontuokite prie kitų variklių arba pavarų.</p> <p>19. Išmesdami pūstuvą, kurio tarnavimo laikas baigėsi, nekenkite aplinkai. Seną įrenginį atiduokite pardavėjui, kuris galės tinkamai jį išmesti.</p> <p>20. Šį mechanizmą eksploatuoti leidžiama tik patyrusiems asmenims, susipažinusiems su jo veikimu bei saugiu eksploatavimu. Jei pūstuvą kam nors paskolinate, tam asmeniui perduokite instrukcijų vadovą ir pasirūpinkite, kad jis, prieš eksploatuodamas mechanizmą, šį vadovą perskaitytų.</p> <p>21. Pūstuvo neeksploatuokite arti elektros įrenginių.</p> <p>22. Neužkimškite rotoriaus oro įtraukimo angos.</p> <p>23. Kai variklis veikia, rankas laikykite atokiai nuo rotoriaus.</p> <p>24. Atsiminkite, kad už nelaimingus atsitikimus ar galimus pavojus, kurie kyla trečiosioms šalims ar jų nuosavybei, yra atsakingas savaeigio kauptuko savininkas arba su juo dirbantis žmogus.</p> <p>25. Visus genėtuvo aptarnavimo darbus, išskyrus tuos, kurie nurodyti šiame vadove, turi atlikti kvalifikuoti darbuotojai.</p> <p>26. Nesutrenkite rotoriaus menčių, pasirūpinkite, kad jų neveiktų jėga; neeksploatuokite pūstuvo, kurio rotorius pažeistas.</p>	<p> <b>警告：如果正确使用，该机械地钻是一种快速、易操作和高效的工具，如果操作不当或没有必要的保护，它将变成具有危险性的器械。为了能安全、舒适地工作，请认真遵守下列安全防范措施。</b></p> <p> <b>警告：本机的点火系统会产生强度非常低的电磁场。这个磁场可能会干扰某些心脏起搏器。为了减少重伤或死亡危险，携带心脏起搏器者在使用本机前应向自己的医生和心脏起搏器制造商咨询。</b></p> <p> <b>警告！- 国家规定有可能会限制本机器的使用。</b></p> <ol style="list-style-type: none"> <li>1. 没有预先经过专门学习请勿使用本机器。没有经验的操作者在地面上使用前应先进行练习。</li> <li>2. 吹风机只能由身体健康的、了解使用规定的成年人使用。</li> <li>3. 在身体疲劳的情况下，或者在酒精或药物影响下不得使用吹风机(图1)。</li> <li>4. 要坚持穿戴手套、防护眼镜和耳塞。不得穿戴围巾、手镯或其它可能被叶轮卡到的东西(见第 10-11 页)。</li> <li>5. 在吹风机起动和使用期间，其他人或动物不得在吹风机作用半径范围内逗留(图2)。</li> <li>6. 坚持站在稳定和可靠的地方进行操作。</li> <li>7. 不要直接将风嘴对人或动物(图 3)。</li> <li>8. 只可在通风良好的地方使用吹风机，不得在爆炸性气氛、封闭环境或在易燃物附近使用吹风机(图4)。</li> <li>9. 要对吹风机进行日常检查，确保各个安全装置和其它装置均运行正常。</li> <li>10. 挽好长头发(例如用一只头发网帽)。</li> </ol>	<ol style="list-style-type: none"> <li>11. 不要用损坏了的、修理不良的、装配不良的和随意改动过的吹风机。不得拆除、破坏或旁路掉那些安全装置。</li> <li>12. 小心保管好此手册，每次使用前进行查阅。</li> <li>13. 维修保养时坚持遵照我们的说明进行。</li> <li>14. 不正常的维修决不能自行操作或修理。只能找专业和授权的修理中心处理。</li> <li>15. 所有危险警告标签必须保持完好无损。如果损坏或变形，应立即更换(参阅第4页)。</li> <li>16. 除本手册注明的用途外，不得将本机擅作它用(参阅第25页)。</li> <li>17. 不得在发动机起动的情况下废弃机器。</li> <li>18. 禁止使用非原制造商的叶轮。不得使用其它零、组件，因为这会增加意外的危险。不得将叶轮安装到其它发动机或传动装置上。</li> <li>19. 在吹风机使用寿命到期后弃置时，不要随意弃置，要交给零售商，他知道如何合适处理。</li> <li>20. 只能把吹风机交给或借给有经验的和知道正确运行和使用此机器的人。也要把使用说明手册交给他，使用前要阅读此手册。</li> <li>21. 不得在电气装置附近使用吹风机。</li> <li>22. 不得阻塞或关闭叶轮的空气进气。</li> <li>23. 手不得靠近叶轮或在发动机运行的情况下进行保养维护。</li> <li>24. 对第三方或他们的财产造成的危险或事故应由机器的拥有者或操作人员负责。</li> <li>25. 如有任何其它疑问或需要任何复杂处理,请与经销商联系。</li> <li>26. 不对叶轮的叶片敲击或用力，叶轮坏了不得使用。</li> </ol>



Size 41 p.n. 0010001079A  
 Size 42 p.n. 0010001080A  
 Size 43 p.n. 0010001081A  
 Size 44 p.n. 0010001082A  
 Size 45 p.n. 0010001083A



p.n. 3155027R

Magyar	Suomi	Latviski
<p align="center"><b>BIZTONSÁGI VÉDŐÖLTÖZET</b></p>	<p align="center"><b>TURVALLINEN VAATETUS JA VARUSTEET</b></p>	<p align="center"><b>AIZSARGAPĢĒRBS DROŠĪBAI</b></p>
<p><b>⚠ Amikor a befűvő dolgozik, mindig viseljen engedélyezett biztonsági védőöltözetet.</b> A védőöltözet használata nem zárja ki a sérülés kockázatát, de baleset esetén csökkenti a sérülés mértékét. A vizonteladótól kérjen tanácsot a megfelelő öltözet kiválasztásához.</p> <p>Megfelelő, a mozgást nem akadályozó öltözetet kell viselni. Testhezálló védőruhát viseljen. <b>Ideális öltözék az zakó (1. ábra) és a kezeslábas (2. ábra).</b> Ne viseljen olyan ruhát, sálát, nyakkendőt, vagy nyakláncot, amely beakadhat. A hosszú haját fogja össze és védje (pl. kendővel, sapkával, sisakkal, stb.).</p> <p><b>Csúszásmentes talppal és acél kaplival ellátott védőcipőt viseljen (3. ábra).</b></p> <p><b>⚠ Viseljen szemüveget vagy arcvédőt (4-5. ábra)!</b></p> <p><b>Használjon zajártalom elleni védőeszközt; például fülvédőt (6. ábra) vagyfüldugót.</b> Nagyobb figyelemre és elővigyázatosságra van szükség a hallásvédelem alkalmazásakor, mivel korlátozott a vészjelzések (kiáltás, hangjelzés stb.) érzékelése.</p> <p><b>Olyan kesztyűt viseljen (7. ábra), amely maximálisan elnyeli a rezgést.</b></p>	<p><b>⚠ Käytä aina puhallin työkennellessäsi tyyppihyväksyttyä suojavarustusta.</b> Suojavarusteiden käyttö ei estä vammojen syntymistä, mutta se voi vähentää vamman vakavuusastetta onnettomuustapauksessa. Kysy jälleenmyyjäliikkeestä neuvoa riittävien suojavarusteiden valinnassa.</p> <p>Suojavarusteiden on oltava käyttäjälleen sopivia eikä epämukavia käyttäjä. Käytä varalua myötäilevää suojavaatetusta. <b>Takki (Kuva 1) ja housut (Kuva 2) ovat ihanteellisia tähän käyttöön.</b> Älä käytä sellaisia vaatteita, huiveja, solmioita tai kaulaketjuja, jotka voivat tarttua puihin tai risuihin. Sido pitkä hiukset kiinni ja suojaa ne päähineellä (esimerkiksi huivilla, lippalakilla, kypärällä jne).</p> <p><b>Käytä turvakenkiä, joissa on liukuestopohjat ja teräskärjet (Kuva 3).</b></p> <p><b>⚠ Käytä suojalaseja tai kasvosuojainta (Kuvat 4-5)!</b></p> <p><b>Käytä kuulonsuojaimia, esimerkiksi korvalappuja (Kuva 6) tai tulppia.</b> Kuulonsuojainten käyttäminen vaatii enemmän tarkkaavaisuutta, sillä tällöin et kuule yhtä hyvin esimerkiksi varoitussääniä (huutoja, hälytyksiä jne.).</p> <p><b>Käytä käsineitä (Kuva 7), jotka vaimentavat värinää.</b></p>	<p><b>⚠ Strādājot ar pūtējs, vienmēr lietojiet speciālu aizsargapģērba drošībai.</b> Aizsargapģērba lietošana neizslēdz negadījuma iespēju, bet novērš bojājuma sekas, ja tas notiek. Lai izvēlētos atbilstošu aizsargapģērba, prasiet padomu savam ierīces pārdevējam.</p> <p>Apģērbam jāpiekļaujas ķermenim, un tas nedrīkst būt par apgrūtinājumu. Velciet piegulošu aizsargapģērba. <b>Ideāli piemērota ir firmas speciālā jaka (1. zīm.) un kombinezons (2. zīm.).</b> Nevelciet apģērba, šalles, kaklasaites vai kaklarotas, kuras var sapīties zaros. Turiet garus matus sasietus aizmugurē un aizsargājiet tos (piemēram, ar šalli, bereti vai aizsargķiveri, utt.).</p> <p><b>Velciet speciālas kurpes vai zābakus, kuri aprīkoti ar neslīdošām zolēm un apstrādāti ar tēraudu (3. zīm.).</b></p> <p><b>⚠ Velciet speciālas brilles vai aizsargmasku! (4.-5. zīm.).</b></p> <p><b>Lietojiet aizsargierīces pret troksni; piemēram, austiņas (6. zīm.) vai tapiņas.</b> Nepieciešama maksimāla uzmanība, lietojot aizsargierīces pret troksni, jo bīstamo akustisko signālu (klīdzieni, trauksmes signāli, utt.) uztvere ir ierobežota.</p> <p><b>Velciet speciālus cimdus (7. zīm.), kuri maksimāli absorbē vibrāciju.</b></p>



p.n. 001000939A



p.n. 001000940A

4



p.n. 001000835

5



6

Eesti keel

Lietuvių k.

中文

## OHUTUST TAGAV RÕIVASTUS

## APSAUGINIAI DRABUŽIAI

## 安全服

**⚠ Puhur töötamisel tuleb alati kasutada ohutust tagavat kaitserõivastust.** Kaitserõivastuse kasutamine ei välista õnnetusohu, kuid see vähendab õnnetusest tulenevat võimalikku vigastust. Piiava kaitsevarustuse valimisel tuleb konsulteerida usaldusväärse vahendajaga.

Rõivastus peab olema sobiv ja see ei tohi tööd takistada. Soovitame kanda heakskiidetud kaitserõivastust. **Kõige tõhusamatemaks on kaitsejakid (joon. 1) (joon. 2).** Ei tohi kasutada selliseid rõivastusesemeid, sulle, kaelasidemeid ega käevõrusid, mis võivad haakuda. Pikad juuksed tuleb kinni siduda ja varjata (nt fulaari, mütsi, kiivri jne alla).

**Libisemiskindlate taldade ja läbistamiskindla kaitse detailiga ohutusjalatsid (joon. 3).**

**⚠ Kanda tuleb kaitseprille või näokaitst (joon. 4-5)!**

**Mürakaitseks tuleb kasutada mürakindlaid kõrvaklappe (joon. 6) või kõrvatroppe.** Mürakaitse kasutamisel peab olema tunduvalt tähelepanelikum ja ettevaatlikum, sest heliliste hoiatussignaalide (hõigete, ohusireenide jt) tajumine on piiratud.

**Kanda tuleb töökindaid (joon. 7), mis tagavad maksimaalse vibratsiooni sumbumise.**

**⚠ Dirbdami su pūstuvās visada dėvėkite patvirtintus apsauginius darbo drabužius.** Dėvint apsauginius drabužius nepranyksta pavojus susižeisti, tačiau tai sumažina traumos rimtumą nelaimingo atsitikimo atveju. Dėl tinkamos įrangos pasirinkimo pasitarkite su savo patikimu tiekėju.

Drabužiai turi būti tinkami, jie neturi nekliudyti. Dėvėkite prigludusius apsauginius drabužius. **Geriausiai tinka apsauginiai švarkai (1 pav.) ir kombinezonai (2 pav.).** Nedėvėkite drabužių, kaklajuosčių, kaklaraiščių ar apyrankių kurios gali įstrigti šakose. Susiriškite ir apsaugokite ilgus plaukus (pavyzdžiui, su medžiagos skraiste, kepure, šalmu ir t.t.).

**Avėkite apsauginius batus, kurių padai neslysta it turi nuo pradūrimų saugančius įdėklus (3 pav.).**

**⚠ Užsidėkite apsauginius akinius arba antveidžius (4 - 5 pav.)!**

**Naudokitės apsaugomis nuo triukšmo, pavyzdžiui, triukšmą mažinančiomis ausų apsaugomis (6 pav.) arba ausų užkamšalais.** Naudojant ausų apsaugas reikia būti atidesniems ir atsargesniems, nes garsiniai pavojaus signalai (šauksmas, signalizacija ir kt.) yra sunkiau pastebimi.

**Mūvėkite tokias pirštines (7 pav.), kurios pasižymi maksimaliu vibracijos slopinimu.**

**⚠ 使用绿篱修剪机时应穿着安全服。**穿着安全服并不能完全避免受伤,但在发生事故时可减少受伤程度。选购安全服时请向经销商咨询。

安全服应合身,不累赘, 并应穿防割紧身服。**牌子的防护性上衣(图1)及工作服(图2)均为理想选择。**不要穿着会勾缠灌木丛的服装、围巾、领带或项链首饰。长发要束好(用方巾、有沿帽、头盔等)。

穿着有防滑鞋底及钢包头的安全鞋(图3)。

**⚠ 穿戴眼镜或安全面罩(图4-5)!**

使用防噪安全用品,例如耳机(图6)或耳塞。听力保护用品的使用需高度谨慎小心,因为对危险的声响警告(如叫喊、警报)的感觉会受到限制。

穿戴可最大程度吸收振动的手套(图7)。

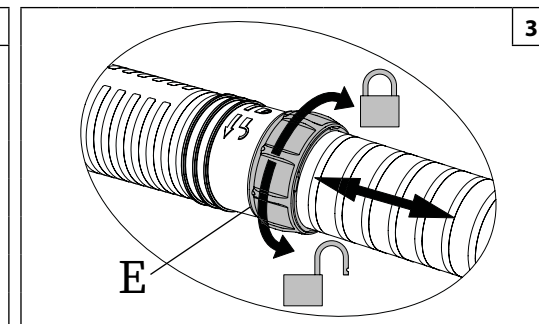
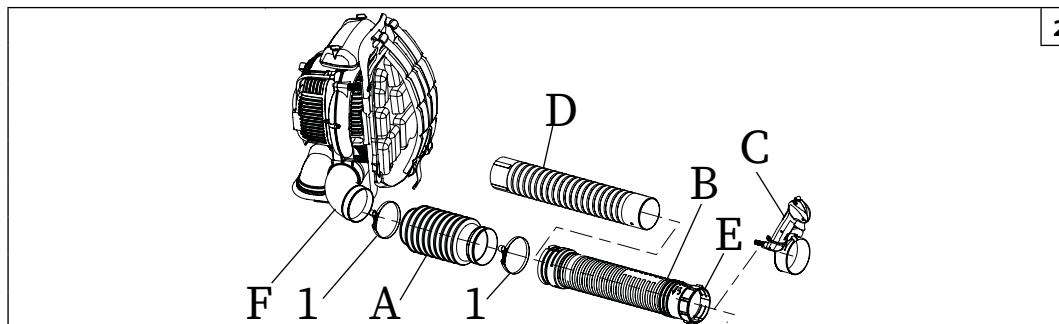
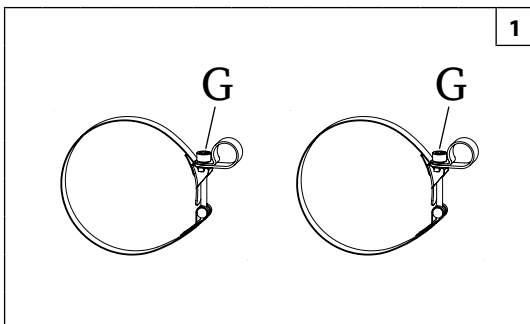

Magyar	Suomi	Latviski
<p align="center"><b>ÖSSZESZERELÉS</b></p>	<p align="center"><b>KOKOAMINEN</b></p>	<p align="center"><b>IERĪCES UZSTĀDĪŠANA</b></p>
<p><b>CSÖVEK /FOGANTYÚ ÖSSZESZERELÉSE</b></p> <p><b>▲ FIGYELEM - A csövek és a fűvókák szerelésekor a motor kikapcsolt állapotban kell legyen, a kapcsolót pedig STOP pozícióra kell állítani.</b></p> <ol style="list-style-type: none"> <li>Húzza fel a két bilincs közül az egyiket (1. ábra) a rugalmas cső teljesen hengeres végére (A, 2. ábra). Helyezze fel a könyökre (F) a rugalmas cső (A) rövidebb végét, majd a csavart a tartozék kulcs segítségével meghúzva szorítsa meg az előbb felszerelt bilincset. Mielőtt a csőszorító bilincs (1. ábra, G) csavarját meghúzná, vezesse be a cső erre szolgáló tartójába a gyorsítókábel csövet.</li> <li>Helyezze fel a markolatot (C, 2. ábra) a fűvócsőre (B) azt követően, teljesen meglazította csavarokat (N, 5. ábra).</li> <li>Helyezze fel az oldalán tágulási résekkel ellátott csövet (B, 2. ábra) a rugalmas cső (A) másik végére, majd szorítsa meg a másik bilinccsel (1. ábra) úgy, hogy azt a tágulási réseknél helyezi el. A cső (B) forgásának szabályozása a bilincs szorosabbra vagy lazábbra húzásával történik. Mielőtt a csőszorító bilincs (1. ábra, G) csavarját meghúzná, vezesse be a cső erre szolgáló tartójába a gyorsítókábel csövet.</li> <li>A cső (B) belsejében lévő hosszabbító cső (D, 2. ábra) kihúzásához forgassa el a szorítógyűrűt (E) a "nyitott lakat" irányába. A kívánt helyzet elérését követően a két cső rögzítése érdekében forgassa el a szorítógyűrűt (E, 3. ábra) a "zárt lakat" helyzetbe.</li> <li><b>OPCIONÁLIS</b> - Azért, hogy a lombfúvó légáram jobban irányítható és hatékonyabb legyen, a fűvóka helyett fel lehet szerelni egy "kacsacsőr" keresztmetszetű csövet (4. ábra). Az készletet külön meg lehet vásárolni.</li> </ol>	<p><b>PUTKIEN/KAHVAN KOKOAMINEN</b></p> <p><b>▲ HUOMIO – Putkia ja suutinta asennettaessa moottorin täytyy olla sammutettu ja valitsimen on oltava asennossa STOP.</b></p> <ol style="list-style-type: none"> <li>Työnnä toinen letkusiteistä (kuva 1) letkun täysin pyöreään päähän (A, kuva 2). Työnnä letkun (A) lyhempi pää putkikäyrän (F) sisään ja kiristä letkuside kiristämällä ruuvi mukana toimitetulla avaimella. Ennen letkunpuristimen ruuvin (G, kuva 1) kiristämistä aseta kiihdyttimen johto putkessa olevaan uraan.</li> <li>Työnnä kahva (C, kuva 2) puhallusputken (B) päälle avattuasi alla olevan ruuvit (N, kuva 5).</li> <li>Työnnä putki (B, kuva 2) laajennusraon puolelta letkun (A) toiseen päähän ja kiristä liitos toisella letkusiteellä (kuva 1) asettaen letkuside laajennusraon kohdalle. Putken (B) pyöriminen säädetään kiristämällä letkusidettä sopivasti. Ennen letkunpuristimen ruuvin (G, kuva 1) kiristämistä aseta kiihdyttimen johto putkessa olevaan uraan.</li> <li>Vedä ulos putken (B) sisällä oleva jatkoputki (D, kuva 2) kiertämällä holkkia (E) "lukko auki" suuntaan. Kun asento on haluttu, lukitse putket paikalleen kiertämällä holkkia (E, kuva 3) "lukko kiinni" suuntaan.</li> <li><b>LISÄVARUSTE</b> – Puhalluksen suuntaamisen ja sen tehon parantamiseksi suuttimen tilalle on mahdollista asentaa litteäpäinen putki (kuva 4). Sarja voidaan hankkia erikseen.</li> </ol>	<p><b>CAURUĻU/ROKTURA MONTĀŽA</b></p> <p><b>▲ BRĪDINĀJUMS – Uzstādot cauruli un sprauslu, motoram jābūt izslēgtam un slēdzim iestatītam stāvoklī STOP.</b></p> <ol style="list-style-type: none"> <li>Novietojiet vienu no divām skavām (1. att.) uz lokanās caurules (A, 2. att.) pilnīgi cilindriskā gala. Uzstādiet lokanās caurules (A) īsāko galu uz līkuma (F) un ar komplektā iekļauto atslēgu pievelciet skrūvi, lai savilkto tikko uzstādīto skavu. Pirms apskavas (G, att. 1) skrūves pievilksanas, iespraudiet akseleratora troses cauruli atbilstošajā rievā.</li> <li>Uzstādiet rokturi (C, 2. att.) uz padeves caurules (B), vispirms pilnībā atskrūvējot skrūves (N, 5. att.).</li> <li>Ievietojiet caurules (B, 2. att.) galu ar izplešanās gropēm lokanās caurules (A) otrā galā un pievelciet tos ar otru skavu (1. att.), novietojot to izplešanās gropju ligzdā. Caurules (B) griešanas regulē, vairāk vai mazāk cieši pievelkot skavu. Pirms apskavas (G, att. 1) skrūves pievilksanas, iespraudiet akseleratora troses cauruli atbilstošajā rievā.</li> <li>Lai izņemtu pagarinātājscauruli (D, 2. att.), kas atrodas caurulē (B), pagrieziet gredzenu (E) virzienā "atvērta slēdzene". Kad ir sasniegta vajadzīgā pozīcija, pagrieziet gredzenu (E, 3. att.) pozīcijā "slēgta slēdzene", lai abas caurules nobloķētu.</li> <li><b>IZVĒLES IESPĒJA</b> – Lai iegūtu precīzāku virzību un efektīvāku gaisa plūsmu pūšanas laikā, sprauslas vietā var uzstādīt uz caurules (4. att.). Komplektu var iegādāties atsevišķi.</li> </ol>

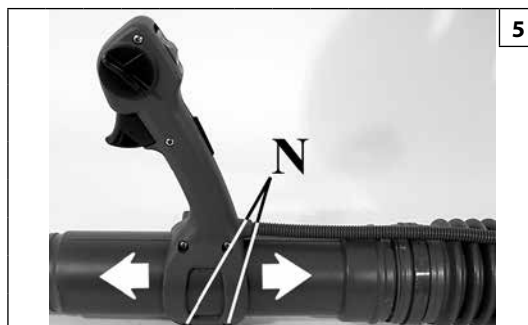
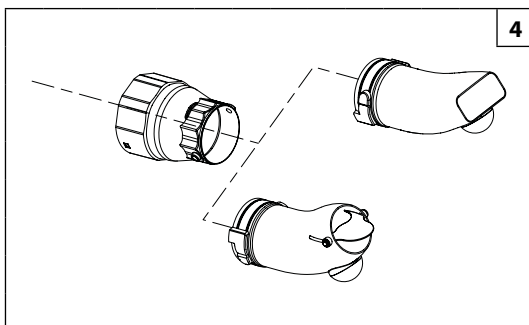

Eesti keel	Lietuvių k.	中文
<p align="center"><b>KOOSTETÖÖD</b></p>	<p align="center"><b>SUMONTAVIMAS</b></p>	<p align="center"><b>安全服</b></p>
<p><b>TORUDE/KÄEPIDEME KOKKUPANEK</b></p> <p><b>⚠ TÄHELEPANU – Puhuritorude ja-otsiku kokkupanekul peab mootor olema välja lülitatud ja pealüliti asendis STOP.</b></p> <ol style="list-style-type: none"> <li>Paigaldage üks kahest klambrist (joon.1) täielikult painduva toru (A, joon.2) silinderjale otsale. Ühendage painduva toru (A) lühem ots põlvega (F); kasutades komplekti kuuluvat võtit, pingutage kruvi, et keerata kinni eelnevalt paigaldatud klamber. Enne kruvi pingutamist sulgege klamber (G, joon.1) ning paigaldage seguklapi trossi ümbris juhtkaarde.</li> <li>Paigaldage käepide (C, joon.2) puhuritorule (B), lödvendades esmalt täielikult (N, joon.5) all asuva kruvid.</li> <li>K innitage puhur itoru (B, joon.2) koos pikenduspiludega painduva toru (A) vaba otsa külge ja kinnitage see teist klambrit (joon.1) pingutades, seades selle soonde piludega osas. Toru (B) pöörlemist reguleeritakse klambri pingutamise määraga. Enne kruvi pingutamist sulgege klamber (G, joon.1) ning paigaldage seguklapi trossi ümbris juhtkaarde.</li> <li>Pikendustoru (D, joon.2) väljatõmbamiseks puhuritorust (B) pöörake krae (E) suunas "tabalukk avatud". Kui olete pikenduse seadnud soovitud pikkusele, pöörake krae (E, joon.3) tagasi suunas "tabalukk suletud", et kaks toru omavahel lukustuksid.</li> <li><b>LISAVARUSTUS</b> – Õhuvoo suunamise hõlbustamiseks ja selle võimsuse suurendamiseks saab tavalise otsiku asemel kasutada kokkusurutud avaga otsikut (joon.4). Komplekti saab eraldi juurde osta.</li> </ol>	<p><b>VAMZDŽIŲ / RANKENOS MONTAVIMAS</b></p> <p><b>⚠ PERSPĖJIMAS – Montuojant vamzdį ir antgalį, variklis turi būti išjungtas, o jungiklis - padėtyje STOP (SUSTABDYMAS).</b></p> <ol style="list-style-type: none"> <li>Vieną iš dviejų sąvaržų (1 pav.) pritvirtinkite prie lankstaus vamzdžio visiškai cilindro formos galo (A, 2 pav.). Lankstaus vamzdžio trumpesnįjį galą (A) pritvirtinkite prie alkūnės (F) ir naudodami pateiktą veržliaraktį priveržkite sraigta, kad būtų užfiksuota prieš tai pritvirtinta sąvarža. Prieš priverždami varžtą sąvaržai (G, 1 pav.) pritvirtinti, droselio kabelio apvalkalą įdėkite į kreipiamąją kilpą.</li> <li>Rankeną (C, 2 pav.) pritvirtinkite prie pūstuvo vamzdžio (B), tačiau prieš visiškai atlaisvinkite sraigta (N, 5 pav.).</li> <li>Pūstuvo vamzdžio galą (B, 2 pav.) su išplėtimo angomis prijunkite prie lankstaus vamzdžio laisvojo galo (A) ir priveržkite naudodami kitą sąvaržą (1 pav.) – ją nustatykite griovelyje, kurį žymi sritis su įranta. Vamzdžio (B) sukimas reguliuojamas daugiau arba mažiau priveržiant šią sąvaržą. Prieš priverždami varžtą sąvaržai (G, 1 pav.) pritvirtinti, droselio kabelio apvalkalą įdėkite į kreipiamąją kilpą.</li> <li>Norėdami ilginimo vamzdį (D, 2 pav.) ištraukti iš pūstuvo vamzdžio (B), pasukite žiedą (E) "atrakintos spynos" kryptimi. Pailginę vamzdį tiek, kiek reikia, žiedą (E, 3 pav.) pasukite į "užrakintos spynos" padėtį, šiuos du vamzdžius užfiksuotumėte.</li> <li><b>PASIRINKTIS</b> – Tam, kad pūtimo metu oro srauto kryptis būtų tikslesnė ir pūtimas būtų efektyvesnis, vietoj šio antgalio ant vamzdžio galima montuoti anties snapo formos vamzdį (4 pav.). Komplektą galima nusipirkti atskirai.</li> </ol>	<p><b>安装管子/手柄</b></p> <p><b>⚠ 注意 - 安装吹草管和喷嘴时，发动机必须熄火而开关必须处于位置“STOP(停止)”。</b></p> <ol style="list-style-type: none"> <li>将两个管夹中的一个（图1）完全插入软管（A, 图2）的圆柱形管端。在弯管（F）插入软管（A）的较短一端，并使用随附的扳手拧紧螺丝，以夹紧安装刚刚管夹。在拧紧软管夹的螺钉（图1中的G）之前，将加速器电缆软管插入相应的外壳中。</li> <li>用随附的内六角扳手完全（N,图5）下的螺丝之后，将手柄（C,图2）插在吹风管（B）上。</li> <li>从有膨胀切口的一侧，将管（B,图2）插入软管（A）的另一端，并用另一个管夹（图1）夹紧这些管，该管夹应定位在膨胀切口的底座上。通过或多或少地收紧管夹，可调节管（B）的旋转。在拧紧软管夹的螺钉（图1中的G）之前，将加速器电缆软管插入相应的外壳中。</li> <li>要抽出位于管（B）内的延长管（D,图2），可在“挂锁打开”方向旋转环形螺母（E）。达到所需位置后，将环形螺母（E,图3）转到“挂锁关闭”位置 以固定两条管。</li> <li>可选-为了使吹塑喷嘴更加定向和有效，可以在带有鸭嘴形出口部分的管子上进行安装（图4）。该套件可单独购买。</li> </ol>

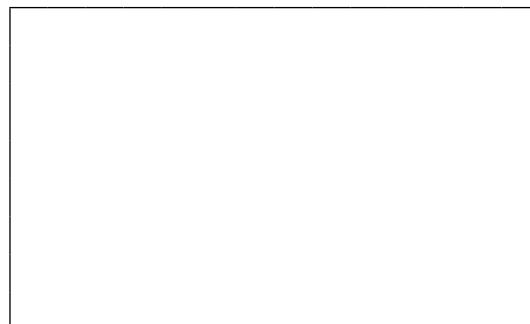
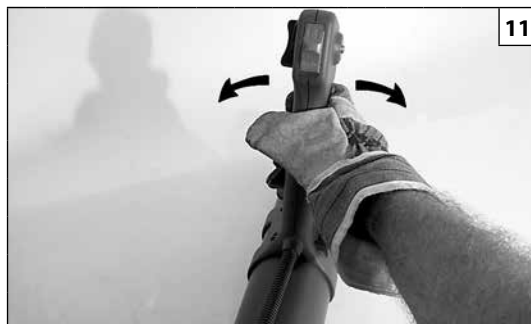
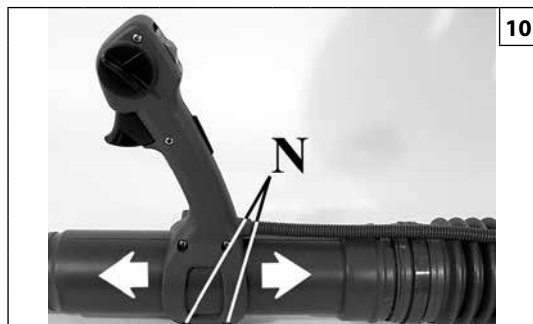
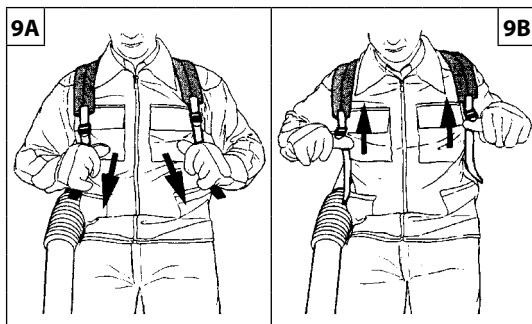

Magyar

Suomi

Latviski

## ELŐKÉSZÍTŐ MŰVELETEK

### Tartóhám

A tartóhám helyes beállítása lehetővé teszi a gép jó kiegyensúlyozását és a földtől való távolság megfelelő tartását.

**⚠ FIGYELEM - A vállszíjak beállítását leállított motorral kell elvégezni.**

A befúvó használat előtt nagyon fontos, hogy megtalálja a gép súlyának megfelelő kiegyensúlyozást a vállain, úgy állítva a vállszíjak hosszát, hogy a gép jól támaszkodjon a hátához és a vállához.

Ne feledje, hogy nagyon fontos a kiegyensúlyozás, ha nem sík területen dolgozik. A vállszíjak meghúzását a 9A. ábrán jelzett módon húzva végezze.

A vállszíjak kilazításához a 9B. ábrán mutatott mozdulattal emelje fel a csatot.

### Fogantyú

A fogantyú a kezelő igényeinek megfelelően szabályozható, ha a két csavart (10 ábra, N) meglazítja, a fogantyú előre-hátra mozgatható a csövön. Amikor a megfelelő helyzetet megtalálta, húzza meg a két csavart (N).

A fogantyú továbbá elfordítható jobb vagy bal felé (11. ábra) munka közben, szintén annak érdekében, hogy könnyebb legyen a kezelő munkája.

## VALMISTELUTOIMENPITEET

### Hihnat

Hihnojen sopiva säätö mahdollistaa laitteen tasapainon ja sopivan korkeuden maahan nähden.

**⚠ HUOMIO - AValjaiden säätö on tehtävä moottori sammutettuna.**

Ennen puhaltimen käyttöä on hyvin tärkeää löytää hyvä painon jakautuminen hartioille säätämällä olkahihnojen pituutta siten, että laite on tiiviisti selkää ja hartioita vasten.

Muista, että tasapaino on hyvin tärkeää työskenneltäessä epätasaisessa maastossa. Kiristä olkahihnat kuvan 9A mukaisesti.

Olkahihnoja löysätään nostamalla salpa ylös kuvan 9B mukaisesti.

### Kahva

Käyttäjä voi säätää kahvaa tarpeen mukaan avaamalla kaksi ruuvia (N, Kuva 10) ja siirtämällä kahvaa eteen- tai taaksepäin putkella. Kun se on oikealla kohdalla, kiristä kaksi ruuvia (N).

Kahvaa voidaan myös kääntää työskentelyn aikana oikealle tai vasemmalle (Kuva 11) käyttäjän työn helpottamiseksi.

## SAGATAVOŠANĀS DARBAM

### Siksnaš

Pareizi noregulējot siksnaš, jūs nodrošināt pareizu mašinas līdzsvaru un piemērotu augstumu virs zemes virsmas.

**⚠ UZMANĪBU - Siksnu regulēšanas laikā dzinējam jābūt izslēgtam.**

Pirms pūtēja izmantošanas ir ļoti svarīgi atrast pareizu mašinas līdzsvaru uz pleciem, regulējot lenču garumu tā, lai mašīna labi piegulētu pie muguras un pleciem.

Atgādinām, ka līdzsvarošana ir ļoti svarīga, ja jāstrādā uz nelīdzenām virsmām. Lai pievilktu lences, pavelciet, kā ir parādīts 9A. att.

Lai palaistu lences vaļīgāk, paceliet sprādzi, kā parādīts 9B. att.

### Rokturis

Rokturi var noregulēt atbilstoši operatora vajadzībām, atskrūvējot divas skrūves (N, 10. att.) un pārvietojot rokturi gar cauruli uz priekšu vai atpakaļ. Pēc roktura novietošanas pareizā stāvoklī, pievelciet divas skrūves (N).

Turklāt darba laikā rokturi var pagriezt pa labi vai pa kreisi (11. att.), atvieglējot operatoram pūtēja lietošanu.



--	--	--	--

Eesti keel	Lietuvių k.	中文
<b>ETTEVALMISTUS TÖÖKS</b>	<b>PASIRUOŠIMAS DIRBTI</b>	<b>準備工作</b>
<p><b>Õlarihmad</b> Täpselt reguleeritud õlarihmad võimaldavad seadet korralikult tasakaalustada ja maapinnast sobivale kõrgusele reguleerida.</p> <p><b>⚠ HOIATUS: Kanderihmu tuleb reguleerida seisva mootoriga.</b></p> <p>Enne puhuri kasutamise alustamist on äärmiselt tähtis, et masina kaal õlgadel on õigesti tasakaalustatud. Seda tehakse õlarihmade pikkuse reguleerimisega selliselt, et masin toetuks võimalikult hästi vastu selga ja õlgadele. Pange tähele, et masina tasakaalustamine on eriti tähtis nõlvadel töötamisel. Õlarihmade pingutamiseks tõmmake rihmu, nagu on näidatud joon.9A. Õlarihmade lödvendamiseks tõstke pannalt koos nihutamise, nagu on näidatud joon.9B.</p> <p><b>Käepide</b> Käepideme asendit saab reguleerida seadme kasutajale sobivasse asendisse, kui vabastada kaks kruvi (N, jn 10) ning pöörata käepidet piki toru ette- või tahapoole. Kui sobiv asend on leitud, võib kaks kruvi (N) taas kinni keerata. Käepidet saab ka puhuri kasutamise ajal vastavalt seadme kasutaja eelistustele vasakule või paremale pöörata (jn 11).</p>	<p><b>Laikymo diržai</b> Teisingai sureguliuokite laikymo diržus - tada įtaisas bus gerai subalansuotas ir tinkamame aukštyje virš žemės.</p> <p><b>⚠ ĮSPĖJIMA: Diržus reikia reguliuoti variklį išjungus.</b></p> <p>Prieš naudojant pūstuvą, labai svarbu užtikrinti, kad įrenginio svoris būtų tinkamai subalansuotas ant pečių. Tai atliekama reguliuojant pečių diržų ilgį – reguliuokite tol, kol įrenginys visiškai priglus prie nugaros ir pečių. Atkreipkite dėmesį, kad tinkamai subalansuoti įrenginį ypač svarbu dirbant nuolydyje. Norėdami pečių diržus suveržti, tempkite, kaip pavaizduota 9A pav. Norėdami pečių diržus atleisti, pakelkite sagtį taip, kaip pavaizduota 9B pav.</p> <p><b>Rankena</b> Tam, kad būtų patogų laikyti rankeną, operatorius ją gali reguliuoti: atlaisvinkite du varžtus (N, 10 pav.) ir rankeną perstumkite atgal arba pirmyn išilgai vamzdžio. Rankeną nustačius į tinkamą padėtį, priveržkite du varžtus (N). Be to, naudojant pūstuvą, rankeną galima pasukti į kairę ir į dešinę (11 pav.) – taip, kaip patogiau operatoriui.</p>	<p><b>背带</b> 正确调节背带可让机器获得良好的平衡及具有距离地面合适的高度。</p> <p><b>⚠ 注意-调整背带要在发动机完全关闭的状态下进行。</b></p> <p>在使用吹风机之前，找到机器负重肩膀上的平衡度非常重要，调整背带的长度，使得机器紧靠背部和肩部。请记住当在不平坦的地区作业，平衡性非常重要。收紧背带，如图9A。松开背带，解开如图9B所示的可移动背带扣。</p> <p><b>手柄</b> 手柄可操作人员的实际需求进行调节。具体操作是拧松两颗螺丝(N，图8A)并将手柄在管子上前后移动。找到合适的位置后，拧紧两颗螺丝(N)。此外，手柄可在工作期间左右转动(图8B),以方便操作人员使用吹风机。</p>

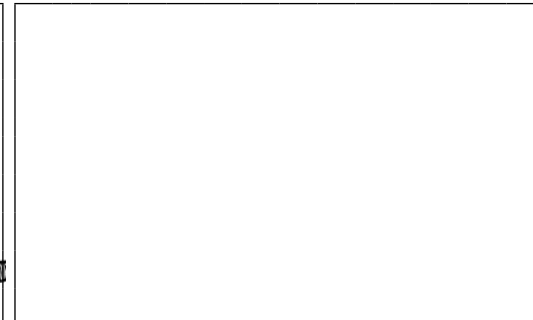
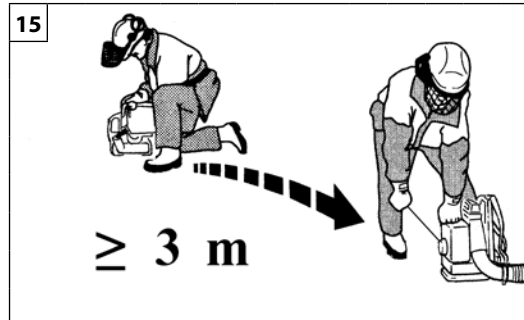
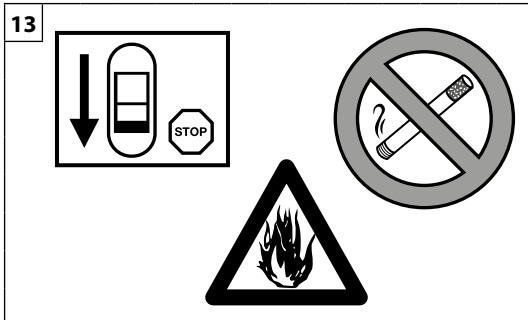

Magyar	Suomi	Latviski
<p align="center"><b>BEINDÍTÁS</b></p>	<p align="center"><b>KÄYNNISTYS</b></p>	<p align="center"><b>IEDARBINĀŠANA</b></p>
<p><b>ÜZEMANYAG</b></p> <p><b>⚠ FIGYELEM:</b> a benzin fokozottan gyúlékony üzemanyag. Legyen különösen óvatos benzin vagy üzemanyag-keverék kezelése közben. Ne dohányozzon, és ne legyen tűz vagy nyílt láng az üzemanyag és a gép közelében (13. ábra).</p> <ul style="list-style-type: none"> <li>• A tűz- és égésveszély csökkentése céljából az üzemanyagot gondosan kezelje. Különösen gyúlékony.</li> <li>• Az üzemanyagot üzemanyagra engedélyezett tartályban rózsa össze és tárolja (14. ábra).</li> <li>• A szabadban, szikrától és nyílt lángtól mentes helyen keverje össze az üzemanyagot.</li> <li>• Helyezze a talajra, állítsa le a motort, és hagyja kihűlni feltöltés előtt.</li> <li>• Lassan lazítsa meg az üzemanyagdugót, hogy a nyomás távozhasson, és hogy ne folyjon ki üzemanyag.</li> <li>• Feltöltés után az üzemanyag dugót erősen szorítsa be. A rezgés a dugó meglazulását és az üzemanyag kifolyását okozhatja.</li> <li>• Az egységből kifolyt üzemanyagot törölje fel. A motor beindítása előtt a gépet vigye 3 méterre a feltöltés helyétől (15. ábra).</li> <li>• Semmilyen körülmények között ne próbálja elégetni a kifolyt üzemanyagot.</li> <li>• Az üzemanyag kezelése és a gép működése közben ne dohányozzon.</li> <li>• Az üzemanyagot hűvös, száraz, jól szellőző helyiségben tárolja.</li> <li>• Ne tárolja az üzemanyagot olyan helyen, ahol száraz levelek, szalma, papír stb. található.</li> <li>• Az egységet és az üzemanyagot olyan helyen tárolja, ahol az üzemanyagra nem kerül kapcsolatba szikrával, nyílt lánggal, fűtést szolgáló vízfórralóval, elektromos motorral, kapcsolóval, kályhával stb.</li> <li>• A tartály dugóját ne vegye ki, amikor a motor működik.</li> <li>• Tisztításhoz ne használjon üzemanyagot.</li> <li>• Figyeljen oda, hogy az üzemanyag ne fröcsköljön a ruhájára.</li> </ul>	<p><b>POLTTOAINE</b></p> <p><b>⚠ HUOMIO:</b> Bensiini on hyvin tulenarkaa. Noudata erityistä varovaisuutta käsitellessäsi bensiiniä tai polttoaineseosta. Älä tupakoi tai tuo avotulta polttoaineen tai ruohoravurin lähelle (Kuva 13).</p> <ul style="list-style-type: none"> <li>• Käsittele polttoainetta varovasti välttääksesi tulipalon ja palovammojen vaaran. Polttoaine on erittäin tulenarkaa.</li> <li>• Ravistele polttoaineseosta ja laita se polttoaineelle hyväksytyyn säiliöön (kuva 14).</li> <li>• Valmista polttoaineseos ulkona kaukana kipinöistä tai avotulesta.</li> <li>• Aseta laita maahan, sammuta moottori ja anna sen jäähtyä ennen kuin lisäät polttoainetta.</li> <li>• Avaa polttoainesäiliön korkki varovasti, jotta paine vapautuu hitaasti ja vältät polttoaineen roiskumisen ulos säiliöstä.</li> <li>• Kierrä polttoainesäiliön korkki kunnolla kiinni täytön jälkeen. Tärinä voi aiheuttaa korkin löystymisen ja polttoaineen vuotamisen.</li> <li>• Pyyhi polttoaineroiskeet pois laitteesta. Siirrä laite kolmen metrin päähän polttoaineen täyttöpaikasta ennen kuin käynnistät moottorin (kuva 15).</li> <li>• Älä missään olosuhteissa yritä polttaa yliroiskunutta polttoainetta.</li> <li>• Älä tupakoi polttoaineen käsittelyn tai koneen käytön aikana.</li> <li>• Säilytä polttoaine puhtaassa, kuivassa ja hyvin ilmastoidussa tilassa.</li> <li>• Älä säilytä polttoainetta paikassa, jossa on kuivia lehtiä, olkia, paperia jne.</li> <li>• Säilytä laite ja polttoaine paikassa, jossa polttoainehöyryt eivät pääse kosketukseen kipinöiden tai avotulen, lämmityslaitteiden vedenlämmittimien, sähkömoottoreiden tai kytkimien, uunien jne. kanssa.</li> <li>• Älä poista säiliön korkkia moottorin käydessä.</li> <li>• Älä käytä polttoainetta puhdistukseen.</li> <li>• Varo roiskuttamasta polttoainetta vaatteillesi.</li> </ul>	<p><b>DEGVIELA</b></p> <p><b>⚠ UZMANĪBU:</b> benzīns ir ārkārtīgi viegli uzliesmojoša viela. Esiet ārkārtīgi uzmanīgi, strādājot ar benzīnu vai ar degvielas maisījumu. Nesmēķijiet un nepietuvīniet uguni vai liesmu degvielai vai mašīnai (13. att.).</p> <ul style="list-style-type: none"> <li>• Strādājot ar degvielu esiet uzmanīgi, lai samazinātu ugunsgrēka un apdegumu gūšanas risku. Tā ir ļoti viegli uzliesmojoša viela.</li> <li>• Sakratiet degvielu un ielejiet to degvielas glabāšanai paredzētajā kannā (14.att.).</li> <li>• Samaisiet degvielu ārpus telpas, vietā, kurā nav dzirksteļu vai liesmas avotu.</li> <li>• Pirms degvielas uzpildes, nolieciet ierīci uz zemes, izslēdziet dzinēju un ļaujiet tam atdzist.</li> <li>• Lēni atskrūvējiet degvielas tvertnes vāciņu, lai izlaistu spiedienu un izvairītos no degvielas izliešanās.</li> <li>• Pēc uzpildes cieši pieskrūvējiet degvielas tvertnes vāciņu. Vibrācija var izraisīt vāciņa izlodes izliešanos un degvielas izliešanos.</li> <li>• Noslaukiet izlijušos degvielu. Pirms dzinēja iedarbināšanas pārvietojiet mašīnu 3 metrus prom no degvielas uzpildes vietas (att.15).</li> <li>• Nekādā gadījumā nededziniet izlijušos degvielu.</li> <li>• Nesmēķijiet, kamēr strādājat ar degvielu vai, kamēr mašīna darbojas.</li> <li>• Glabājiet degvielu vēsā, sausā un labi vedināmā vietā.</li> <li>• Neglabājiet degvielu vietās ar sausām lapām, salmiem, papīru utt.</li> <li>• Glabājiet ierīci un degvielu vietās, kurās degvielas iztvaikojumi nevar sasniegt dzirksteles vai liesmu, ūdens sildīšanas boilerus, elektromotorus vai slēdžus, krāsnis utt.</li> <li>• Neatveriet degvielas tvertnes vāciņu, dzinējam darbojoties.</li> <li>• Nelietojiet degvielu ierīces tīrīšanai.</li> <li>• Sekojiet tam, lai degvielas neizšļakstītos uz jūsu drēbēm.</li> </ul>



Eesti keel	Lietuvių k.	中文
<p align="center"><b>KÄIVITAMINE</b></p>	<p align="center"><b>UŽVEDIMAS</b></p>	<p align="center"><b>启动</b></p>
<p><b>KÜTUS</b></p> <p><b>⚠ TÄHELEPANU:</b> bensiin on äärmiselt tuleohtlik. Olge bensiini või kütusesegu käitlemisel väga ettevaatlik. Kütuse või seadme läheduses on keelatud suitsetada või kasutada lahtist tuld (Joon. 13).</p> <ul style="list-style-type: none"> <li>• Tulekahju- ja põletushaavade saamise ohu vähendamiseks käideldes kütust äärmise ettevaatusega. Tegemist on äärmiselt tuleohtliku ainega.</li> <li>• Segage ja hoidke kütust kütuse jaoks sobilikuks tunnustatud mahutis (Joon. 14).</li> <li>• Segage kütuseid vabas õhus, eemal tulesädemetest ja lahtisest tulest.</li> <li>• Enne tankimist asetage seade maha, seisake mootor ja laske sel maha jahtuda.</li> <li>• Keerake kütusekork lahti aeglaselt, et vabastada paak rõhu alt ja hoida ära kütuse väljapaiskumine.</li> <li>• Pärast tankimist keerake kütusekork korralikult kinni. Vibratsioon võib kütusepaagi korgi „lahti raputada“ ja tingida kütuse väljavoolamise.</li> <li>• Vajadusel kuivatage seadmelt paagist väljavoolanud kütus. Enne seadme käivitamist viige see tankimiskohast 3 meetri kaugusele (Joon.15).</li> <li>• Ärge põletage paagist mahavoolanud kütust.</li> <li>• Ärge suitsetage, kui käitlete kütust või kui seade samal ajal töötab.</li> <li>• Säilitage kütust jahedas, kuivas ja korralikult õhutatud kohas.</li> <li>• Ärge hoidke kütust kohtades, kus leidub kuivanud lehti, õlgi, paberit vms.</li> <li>• Hoidke seadet ja kütust kohas, kus kütuseaurud ei puutu kokku sädemete ega lahtise tulega, kuumaveeboilerite, elektrimootorite või lülititega, ahjudega jne.</li> <li>• Keelatud on kütusekorgi eemaldamine töötava mootoriga.</li> <li>• Ärge kasutage kütust puhastamiseks.</li> <li>• Vältige kütuse sattumist rõivastele.</li> </ul>	<p><b>DEGALAI</b></p> <p><b>⚠ DĖMESIO:</b> Benzinas yra labai degus skystis. Su benzinu ar degalų mišiniu dirbkite ypatingai atidžiai. Prie degalų arba mechanizmo nerūkykite, pasirūpinkite, kad arti nebūtų liepsnos (13 pav.).</p> <ul style="list-style-type: none"> <li>• Siekdami išvengti gaisro ir nudegimų, su degalai dirbkite atidžiai. Degalai gali labai lengvai užsidegti.</li> <li>• Degalus maišykite ir laikykite tokioje talpoje, kuri tinkama degalams laikyti (14 pav.).</li> <li>• Degalus maišykite atviroje vietoje, kurioje negalėtų kilti kibirkščių ar liepsnos.</li> <li>• Prieš užpildami degalus, prietaisą padėkite ant žemės, išjunkite variklį ir palaukite, kol jis atuš.</li> <li>• Degalų bako kamštį atsukite lėtai, kad lėtai sumažėtų slėgis bako viduje ir neišsipiltų degalai.</li> <li>• Užpylę degalus bako kamštį tvirtai užsukite. Dėl vibracijos degalų bako kamštis gali atsiskirti ir iš bako išsipilti degalai.</li> <li>• Išsipylusius degalus išvalykite. Prieš įjungdami variklį, perneškite prietaisą mažiausiai 3 metrus nuo tos vietos, kurioje pylėte degalus (15 pav.).</li> <li>• Jokiu būdu nebandykite išsipylusių degalų padegti.</li> <li>• Tvarkydami degalus arba eksploatuodami mechanizmą nerūkykite.</li> <li>• Degalus laikykite vėsioje, sausoje ir gerai vėdinamoje patalpoje.</li> <li>• Nelaikykite degalų vietose, kuriose yra sausų lapų, šieno, popieriaus ir kt.</li> <li>• Prietaisą ir degalus laikykite tokiose vietose, kuriose degalų garai negalėtų kontaktuoti su kibirkštėmis ar atvira liepsna, vandens šildymo katilais, elektros varikliais ar jungikliais, krosnimis ir kt.</li> <li>• Varikliui dirbant neatsukite degalų bako kamščio.</li> <li>• Su degalais prietaiso neplaukite.</li> <li>• Stenkitės, kad degalai nepatektų ant jūsų drabužių.</li> </ul>	<p>汽化器</p> <p><b>⚠ 注意：</b>汽油是极为易燃的燃料。处理汽油或燃料混合物时应高度小心。禁止吸烟或把火、火焰靠近燃料或链锯(图 13)。</p> <ul style="list-style-type: none"> <li>• 为了减少火灾和烧伤危险，应小心处理汽油。汽油高度易燃。</li> <li>• 摇匀并将燃料放在适当的燃料容器中(图14)。</li> <li>• 在没有火花或火焰的露天之处混合燃料。</li> <li>• 将本机放置在地上，停止发动机并在加油前等候冷却。</li> <li>• 慢慢拧松燃料箱盖以便卸压，并避免燃料外溢。</li> <li>• 加油后应拧紧燃料箱盖。震动可能会导致盖子松脱及燃料外溢。</li> <li>• 抹干溢出本机的燃料。在启动发动机前，至少将本机从加油之处移开3米(图15)。</li> <li>• 在任何情况下不要尝试燃烧溢出的燃料。</li> <li>• 在处理燃料或在链锯运行期间禁止吸烟。</li> <li>• 在干爽、通风良好的地方存放燃料。</li> <li>• 不要在有干树叶、草堆、纸等的地方存放燃料。</li> <li>• 在燃料蒸汽不会接触到火花或明火、取暖热水器、电机或开关、烤箱等的地方存放本机和燃料，</li> <li>• 发动机运作时不得拆除油箱盖。</li> <li>• 不得使用燃料进行清洁。</li> <li>• 注意不要让燃料洒在自己的衣服上。</li> </ul>



17

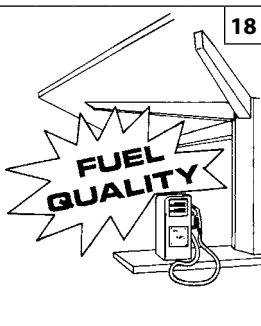

18

BENZIN - BENSIINI BENZINAS - BENSIINI BENZINS - 汽油	OLAJ - ÖLJY - ALYVA ÖLI - EĻĻA - 机油	
	2% - 50:1	
ℓ	ℓ	(cm <sup>3</sup> )
1	0,02	(20)
5	0,10	(100)
10	0,20	(200)
15	0,30	(300)
20	0,40	(400)
25	0,50	(500)



20

Magyar	Suomi	Latviski
<b>BEINDÍTÁS</b>	<b>KÄYNNISTYS</b>	<b>IEDARBINĀŠANA</b>
<p><b>ÜZEMANYAG</b> Ez a termék kétütemű motorral működik, benzint és kétütemű motorhoz való olajat kell előre összekeverni hozzá. Egy tiszta, benzint tárolására engedélyezett tartályban előre keverje össze az ólommentes benzint és a kétütemű motorokhoz való olajat (17. ábra). <b>JAVASOLT ÜZEMANYAG:</b> A MOTOR TANÚSÍTVÁNYÁNAK MEGFELELŐEN 89 ([R + M] / 2) VAGY ANNÁL MAGASABB OKTÁNSZÁMÚ GÉPJÁRMŰBENZINNEL MŰKÖDIK (18. ÁBRA). A csomagoláson található utasítások szerint keverje össze a kétütemű motorhoz való olajat és a benzint. Javasoljuk, hogy <b>2%-os (1:50)</b> kifejezetten az összes léghűtéses kétütemű motorokhoz kifejlesztett olajat használjon. A prospektusban (19. ábra) megadott olaj/üzemanyag arányok akkor megfelelőek, ha Efco-Oleo-Mac <b>PROSINT 2, EUROSINT 2</b> (20. ábra) vagy hasonló magas minőségű motorolajat (<b>JASO FD vagy ISO L-EGD specifikáció</b>) használ.</p> <p><b>⚠️ ÓVINTÉZKEDÉS: NE HASZNÁLJON JÁRMŰOLAJAT VAGY KÉTÜTEMŰ JÁRMŰVÖN KÍVÜLI MOTORHOZ VALÓ OLAJAT.</b></p> <p><b>⚠️ ÓVINTÉZKEDÉS:</b> - Csak a fogyasztás alapján szükséges üzemanyag-mennyiséget vásárolja meg; ne vásároljon egy vagy kéthavi felhasználásnak megfelelő mennyiségnél többet; - A benzint hermetikusan zárt tartályban friss levegőjű száraz helyiségben tárolja.</p> <p><b>⚠️ ÓVINTÉZKEDÉS – A keverékhez soha ne használjon 10%-nál nagyobb arányban etanol tartalmazó üzemanyagot; elfogadható a gasohol (benzín és etanol keverék) 10%-ig terjedő etanolarányval vagy az E10 üzemanyag.</b></p> <p><b>MEGJEGYZÉS</b> - Csak a használathoz szükséges mennyiségű keveréket készítsen; ne hagyja a keveréket hosszú ideig a tankban vagy kannában. Javasolt az <b>Emak ADDITIX 2000</b> üzemanyag-stabilizátor használata, kódszáma 001000972, a keverék 30 napos időszakra történő tárolásához (21. ábra).</p> <p><b>Alkilezett benzín</b></p> <p><b>⚠️ ÓVINTÉZKEDÉS – Az alkilezett benzinnel nem ugyanaz a sűrűsége, mint a rendes benzinnel. Ezért a rendes benzinnel beállított motorok igényelhetik a H csavarral történő eltérő beszabályozást. Ezt a műveletet egy hivatalos Vevőszolgálati Központban kell elvégeztetni.</b></p> <p><b>FELTÖLTÉS (23. ábra)</b> Az üzemanyag betöltése előtt rázza fel a tartályt (22. ábra).</p>	<p><b>POLTTOAINE</b> Laito toimii 2-tahtimoottorilla, jossa käytetään bensiinin ja 2-tahtimoottoriöljyn seosta. Sekoita lyijytön bensiini ja 2-tahtimoottoriöljy puhtaassa ja bensiinille hyväksytyssä säiliössä (kuva 17). <b>SUOSITELTU POLTTOAINE:</b> TÄSSÄ MOOTTORISSA VOI KÄYTTÄÄ AJONEUVOILLE TARKOITETTUA LYIJYTÖNTÄ BENSIINIÄ, JONKA OKTAAANILUKU ON 89 ([R + M] / 2) TAI SUUREMPI (kuva 18). Sekoita 2-tahtimoottoriöljy ja bensiini pakkauksen ohjeiden mukaan. Suositeltavaa on käyttää 2-tahtimoottoriöljyä <b>2 % (1:50)</b>, joka on tarkoitettu erityisesti ilmajäähdytteisille 2-tahtimoottoreille. Taulukossa (kuva 19) mainitut öljyn ja bensiinin oikeat määrät pätevät käytettäessä moottoriöljyä Efco-Oleo-Mac <b>PROSINT 2</b> ja <b>EUROSINT 2</b> (kuva 20) tai vastaavaa korkealaatuista öljyä (<b>standardit JASO FD tai ISO L-EGD</b>).</p> <p><b>⚠️ VAROITUS: ÄLÄ KÄYTÄ AJONEUVOILLE TAI 2-TAHTIPERÄMOOTTOREILLE TARKOITETTUA ÖLJYÄ.</b></p> <p><b>⚠️ VAROITUS:</b> - Hanki vain kulutuksen vaatima määrä polttoainetta. Älä osta polttoainetta liikaa, sillä se vanhenee parissa kuukaudessa. - Säilytä bensiini tiiviisti suljetussa säiliössä viileässä ja kuivassa tilassa.</p> <p><b>⚠️ VAROITUS – Älä käytä polttoaineseokseen valmistukseen koskaan polttoainetta, jonka etanolipitoisuus on yli 10 %. Seokseen voi käyttää bensiinin ja etanolin seosta, jonka etanolipitoisuus on enintään 10 % tai E10-polttoainetta.</b></p> <p><b>HUOMAA</b> – Valmista vain käyttöön tarvittava polttoaineseos. Älä säilytä seosta astiassa pitkiä aikoja. Suositeltavaa on käyttää <b>Emakin</b> polttoaineen stabilointiainetta <b>ADDITIX 2000</b>, koodi 001000972, jolloin seos säilyy 30 vuorokauden ajan (kuva 21).</p> <p><b>Alkylaattibensiini</b></p> <p><b>⚠️ VAROITUS – Alkylaattibensiinin tiheys ei ole sama kuin normaalin bensiinin. Sen vuoksi moottorit, jotka on säädetty normaalibensiinillä, saattavat vaatia H-ruuvien erilaisen säädön. Tämä toimenpide tehdään valtuutetussa huoltokeskuksessa.</b></p> <p><b>POLTTOAINEEN LISÄÄMINEN (kuva 23)</b> Ravista seostasiaa ennen polttoaineen lisäämistä (kuva 22).</p>	<p><b>DEGVIELA</b> Ši ierice tiek darbināta ar divtaktu dzinēju un tās lietošanai ir jāsaprot benzīna un divtaktu dzinējumam paredzētās eļļas maisījums. Samaisiet sviņu nesaturēšu benzīnu un divtaktu dzinējumam paredzēto eļļu tīrā benzīna glabāšanai paredzētajā kannā (17.att.). <b>IETEICAMĀ DEGVIELA:</b> ŠIS DZINĒJS IR PAREDZĒTS DARBAM AR SVINŪ NESATURŠU AUTOMOBĪĻU BENZĪNU, KURA OKTĀNSKAITĻIS IR 89 ([R + M] / 2) VAI AUGSTĀKS (18.att.). Samaisiet divtaktu dzinējumam paredzēto eļļu un benzīnu, sekojot uz iepakojuma esošajiem norādījumiem. Izmantojiet divtaktu dzinējumam paredzētās eļļas <b>2% (1:50)</b> maisījumu, jo tā ir speciāli paredzēta visiem divtaktu dzinējiem ar gaisa dzesēšanu. Tabulā (19.att.) norādītās eļļas/benzīna proporcijas attiecas tikai uz Efco-Oleo-Mac <b>PROSINT 2</b> un <b>EUROSINT 2</b> eļļu (20.att.) vai uz ekvivalentu augstas kvalitātes motoreļļu (<b>kas atbilst JASO FD vai ISO L-EGD prasībām</b>).</p> <p><b>⚠️ BRĪDINĀJUMS: NELIETOJĪET AUTOMOBĪĻU MOTOREĻĻU VAI LAIVU DIVTAKTU DZINĒJIEM PAREDZĒTO EĻĻU.</b></p> <p><b>⚠️ BRĪDINĀJUMS:</b> - Iegādājieties tikai tik daudz degvielas, cik jums vajadzēs; nepērciet vairāk degvielas, nekā jūs izlietosiet viena vai divu mēnešu laikā; - Glabājiet benzīnu hermētiski slēgtā kannā, vēsā un sausā vietā.</p> <p><b>⚠️ BRĪDINĀJUMS - Maisījuma gatavošanai nekādā gadījumā neizmantojiet degvielu ar etanola saturu augstāku par 10%; drikst izmantot gazoholu (benzīna un etanola maisījums) ar etanola saturu līdz 10% vai E10 degvielu.</b></p> <p><b>PIEZĪME</b> - Sagatavojiet tikai lietošanai nepieciešamo maisījumu, neatstājiet to tvertnē vai traukā ilgā lauku. Izmantojiet degvielu stabilizatoru <b>Emak ADDITIX 2000</b>, kods 001000972, kas ļauj uzglabāt maisījumu ilgāk par 30 dienām (21.att.).</p> <p><b>Alkilēts benzīns</b></p> <p><b>⚠️ BRĪDINĀJUMS - Alkilētā benzīna blīvums ir atšķirīgs no parastā benzīna. Šī iemesla dēļ motori, kas ir iestatīti, izmantojot parasto benzīnu, var prasīt savādāku skrūvēju regulēšanu. Lai veiktu šo operāciju, ir jāgriežas autorizētajā tehnikā atbilstošā centrā.</b></p> <p><b>UZPILDĪŠANA (23.att.)</b> Pirms degvielas uzpildes sakratiet kannu ar maisījumu (22.att.).</p>

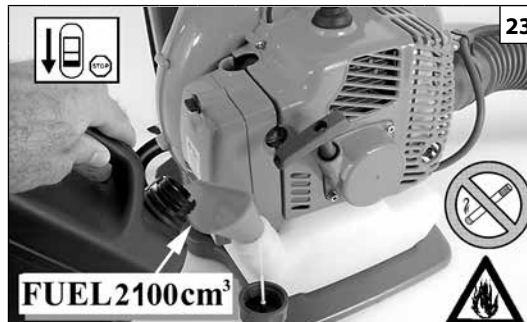

Eesti keel	Lietuvių k.	中文
<h2 style="text-align: center;">KÄIVITAMINE</h2>	<h2 style="text-align: center;">UŽVEDIMAS</h2>	<h2 style="text-align: center;">启动</h2>
<p><b>KÜTUS</b> Seadmel on kahetaktiline mootor ning selle jaoks tuleb eelnevalt omavahel segada bensiin ja kahetaktilise mootori õli. Segage pliivaba bensiin ja kahetaktilise mootori õli puhtas ja bensiinikindlas nõus (Joon. 17). <b>SOOVITATAV KÜTUS:</b> MOOTOR ON CERTIFITSEERITUD TÖÖTAMA MOOTORSÕIDUKITE JAOKS KASUTATAVA PLIIVABA BENSIINIGA, MILLE OKTAANARV ON 89 (R + M) / 2 VÕI SUUREM (Joon. 18). Segage kahetaktilise mootori õli bensiiniga vastavalt pakendil äratoodud juhisele. Soovitame kasutada <b>2% (1:50)</b> kahetaktilise mootori õli, mis on spetsiaalselt ette nähtud õhkjahutusega kahetaktilise mootori jaoks. Voldikus ära toodud (Joon. 19) õli/kütuse vahekorrad kehtivad Efco-Oleo-Mac <b>PROSINT 2</b> ja <b>EUROSINT 2</b> mootoriõli (Joon. 20) või samaväärselise kõrgekvaliteedilise mootoriõli kasutamisel (<b>spetsifikatsioonid JASO FD või ISO L-EGD</b>).</p> <p><b>⚠ ETTEVAATUST: ÄRGE KASUTAGE AUTO- VÕI KAHETAKTILISTE PÄRAMOOTORITE ÕLI.</b></p> <p><b>⚠ ETTEVAATUST:</b></p> <ul style="list-style-type: none"> <li>- Ostke oma tarbimisele vastav kogus kütust; ärge ostke korraga rohkem kui 1-2 kuu tarbeks;</li> <li>- Hoidke bensiini hermeetiliselt suletud mahutis, jahedas ja kuivas kohas.</li> </ul> <p><b>⚠ ETTEVAATUST - Kütusesegus ei tohi kasutada 10% kõrgema alkoholisisaldusega bensiini; kasutada võib piiritusbensiini (bensini ja etanooli segu), mis sisaldab 10% etanooli, ning ka bensiini E10.</b></p> <p><b>MÄRKUS</b> - Valmistage kütusesegu ette vaid sellises mahus, mida on vahetu tööoperatsiooni läbiviimiseks vaja. Kütusesegu ei tohi pikaks ajaks paaki ega mahutisse jääda. Kui kütusesegu tuleb ladustada kuni aasta, soovitate kasutada lisandit <b>Emak ADDITIX 2000</b> kood 001000972 (Joon. 21).</p> <p><b>Alkülaatbensiin</b></p> <p><b>⚠ ETTEVAATUST – Alkülaatkütustel on tavalise kütusega võrreldes erinev tihedus. Seetõttu tuleb tõsiste probleemide vältimiseks tavalisele bensiinile seadistatud mootoril muuta H-düüsi asendit. Selle töö jaoks pöörduge volitatud hooldusesindusse.</b></p> <p><b>TANKIMINE (Joon. 23)</b> Enne tankimist loksutage kütuseseguga täidetud kanistrit (Joon. 22).</p>	<p><b>DEGALAI</b> Šiame prietaise naudojamas 2 taktų variklis, dirbantis su iš anksto paruoštu benzino ir alyvos mišiniu, koks yra paprastai naudojamas dvitaktiuose varikliuose. Bešvinį benzinaž sumaišykite reikiama proporcija su alyva, kuri yra naudojama dvitaktčių variklių degalų mišiniui, švarioje talpoje, kurią galima naudoti benziniui (17 pav.). <b>REKOMENDUOJAMI DEGALAI:</b> ŠIAM VARIKLIUI GALIMA NAUDOTI AUTOMOBILINĮ BEŠVINĮ BENZINĄ SU OKTANINIŲ SKAIČIUMI 89 (R + M) / 2) ARBA SU DIDŽIAUSIU OKTANINIŲ SKAIČIUMI (18 pav.). Dvitaktčiams varikliams skirtą alyvą maišykite su benzinu, laikydamiesi ant alyvos bakelio nurodytų instrukcijų. Rekomenduojama naudoti dvitaktčiams varikliams skirtą alyvą proporcija <b>2% (1:50)</b>, specialiai skirtą dvitaktčiams oru aušinamiems varikliams. Žemiau esančioje lentelėje (19 pav.) nurodytos alyvos ir benzino proporcijos galioja, jeigu yra naudojama variklių alyva Efco-Oleo-Mac <b>PROSINT 2</b> ir <b>EUROSINT 2</b> (20 pav.) arba analogiška aukštos kokybės variklių alyva (<b>specifikacijos JASO FD arba ISO L-EGD</b>).</p> <p><b>⚠ ISPĖJIMAS: ALYVOS, SKIRTOS AUTOMOBILINĖMS TRANSPORTO PRIEMONĖMS AR DVITAKČIAMS VALČIŲ VARIKLIAMS, NENAUDOKITE.</b></p> <p><b>⚠ ISPĖJIMAS:</b></p> <ul style="list-style-type: none"> <li>- Pirkite tik tiek degalų, kiek jų reikia numatytam darbui atlikti; nepirkite benzino daugiau, nei kad jūs jo sunaudosite per vieną ar du mėnesius;</li> <li>- Benzinaž laikykite sandariai uždarytoje talpoje, vėdinamoje ir sausoje patalpoje.</li> </ul> <p><b>⚠ ISPĖJIMAS - Mišiniui niekada nenaudokite degalų, kuriuose etanolio yra daugiau nei 10 %; priimtina naudoti gazoholį (benzino ir etanolio mišinį), kuriame etanolio yra iki 10 %, arba E10 degalus.</b></p> <p><b>PASTABA</b> - Paruoškite tik tokį mišinio kiekį, kiek iš karto sunaudosite; degalų bake arba inde nepalikite ilgą laiką. Jei mišinys bus sandėliuojamas 30 dienų, rekomenduojame naudoti priedą „Emak ADDITIX 2000“, kodas 001000972 (21 pav.).</p> <p><b>Alkilintas benzinas</b></p> <p><b>⚠ ISPĖJIMAI – Alkilintų degalų tirštumas kitoks nei įprastų degalų. Todėl varikliams, kurie nustatyti veikti su įprastais degalais, reikalingas kitoks H srauto reguliavimas, kad būtų išvengta rimtų problemų. Šiai operacijai atlikti, būtina kreiptis į licencijuotą techninės priežiūros atstovą.</b></p> <p><b>DEGALŲ UŽPYLIMAS (23 pav.)</b> Prieš užpildami degalus į variklio baką, degalų mišinį talpoje išmaišykite (22 pav.).</p>	<p><b>燃料</b> 这一产品由二冲程发动机启动，要求将汽油和二冲程发动机油进行预混合。在干净的汽油容器中预混合无铅汽油和二冲程发动机机油(图17)。 建议燃料：本发动机使用辛烷值为89(R + M) / 2 或以上的汽车用无铅汽油(图18)。 根据包装上的说明将二冲程发动机油与汽油混合。 我们建议使用 2% 的二冲程发动机油(1:50)，专门为所有空气冷却的二冲程发动机而配方。 在说明书(图19)中注明的机油 / 燃料正确比例在使用Efco-Oleo-Mac <b>PROSINT 2</b> 和 <b>EUROSINT 2</b> 发动机油(图20)或者同样高质量的发动机油(特别是 <b>JASO FD</b> 或 <b>ISO L-EGD</b>) 时是理想的。</p> <p><b>⚠ 注意：不得使用汽车油或二冲程舷外发动机油。</b></p> <p><b>⚠ 注意：</b></p> <ul style="list-style-type: none"> <li>- 根据自己的消耗量购买必要数量的燃料；如果每隔一或两个月使用，不要购买过多的燃料；</li> <li>- 在密封容器中存放汽油，并置于阴凉干爽之处。</li> </ul> <p><b>⚠ 小心 - 对于混合燃料，请勿使用含有超过10%乙醇的燃料；可使用最多含有10%乙醇或E10燃料的酒精汽油混合燃料。</b></p> <p><b>备注 - 只配制即时需要的混合燃料量；切勿让燃料长时间留在油箱或油罐内。如果混合燃料需要保存长达30天，我们建议使用Emak的ADDITIX 2000稳定剂，代码为001000972(图21)。</b></p> <p><b>烷化汽油</b></p> <p><b>⚠ 小心 - 烷化汽油不具备普通汽油的稠度。因此，对于调校或使用普通汽油的发动机，有可能需要通过螺栓H以外的操作进行调节。此操作必须由授权的售后服务中心进行。</b></p> <p><b>加油(图23)</b> 添加前必须摇匀混合油罐(图22)。</p>

25

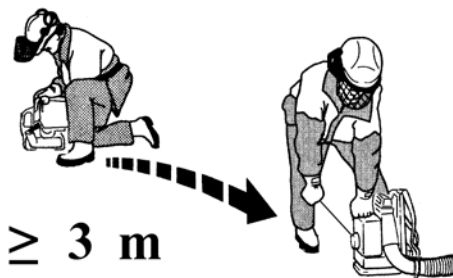
 $\geq 3 \text{ m}$ 

26

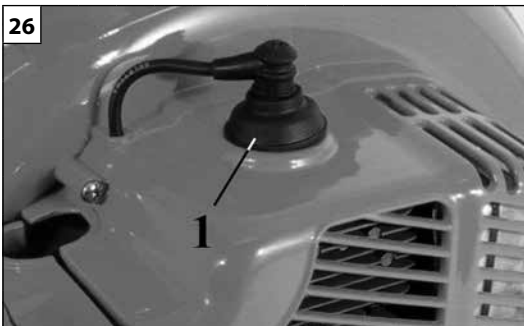

Magyar

## BEINDÍTÁS

**⚠ FIGYELEM:** tartsa be az üzemanyag kezelésére vonatkozó biztonsági előírásokat. Feltöltés előtt mindig kapcsolja ki a motort. Működő vagy forró motorú gépbe soha ne töltsön be üzemanyagot. A motor beindítása előtt legalább 3 méterre távolodjon el a betöltés helyétől (25. ábra). TILOS A DOHÁNYZÁS!

1. A szennyeződés elkerülésére tisztítsa meg az üzemanyagdugó körüli felületet.
2. Lassan lazítsa ki az üzemanyagdugót.
3. Figyeljen oda az üzemanyag-keverék tartályba történő betöltésekor. Kerülje az üzemanyag kifolyását.
4. Az üzemanyagdugó visszahelyezése előtt tisztítsa meg, és ellenőrizze a tömítést.
5. Azonnal helyezze vissza az üzemanyag dugót, és kézzel szorítsa be. Az esetleg kiömlött üzemanyagot takarítsa föl.

**⚠ FIGYELEM:** ellenőrizze, hogy van-e üzemanyag-szivárgás, ha ez előfordul, használat előtt szüntesse meg. Ha szükséges, vegye fel a kapcsolatot vizszonteladója vevőszolgálatával.

## Befulladt motor

- Állítsa a főkapcsolót **STOP** állásba.
- Feszítse le a gyújtógyertya burkolatát (1, 26. ábra).
- Csavarja ki és szárítsa meg a gyújtógyertyát.
- Tárja szélesre a gázadagolót.
- A berántózsínór többszöri megrántásával tisztítsa meg az égési teret.
- Illessze vissza a helyére a gyújtógyertyát, és csatlakoztassa a gyújtógyertyarekeszt, majd nyomja le **erősen** - szerelje össze a többi alkatrészt.
- Állítsa a főkapcsolót az "START" indítóállásba.
- Állítsa a szivatókart OPEN (nyitva) állásba - még ha hideg is a motor.
- Most indítsa el motort.

Suomi

## KÄYNNISTYS

**⚠ HUOMIO:** Noudata polttoaineen käsittelystä annettuja turvallisuusohjeita. Sammuta moottori aina ennen kuin lisää polttoainetta. Älä koskaan lisää polttoainetta moottorin käydessä tai kun moottori on vielä kuuma. Siirrä laite vähintään kolmen metrin päähän polttoaineen lisäyspaikasta ennen kuin käynnistät moottorin (kuva 25). **ÄLÄ TUPAKOI!**

1. Puhdista polttoainesäiliön korkkia ympäröivät pinnat likaantumisen välttämiseksi.
2. Avaa polttoainesäiliön korkki varovasti.
3. Kaada polttoaine säiliöön varovasti. Vältä roiskumista.
4. Tarkista tiivisteiden kunto ja puhdista tiiviste ennen kuin kiinnität korkin paikalleen.
5. Kiinnitä korkki takaisin paikalleen ja kiristä se käsin heti täytön jälkeen. Pyyhi pois mahdolliset polttoaineroiskeet.

**⚠ HUOMIO:** Tarkista ja korjaa mahdolliset polttoainevuodot ennen käyttöä. Ota tarvittaessa yhteys valtuutettuun huoltoliikkeeseen.

## Moottori on saanut liikaa polttoainetta

- Käännä On/Off-kytkin asentoon **STOP**.
- Irrota sytytystulpan suojus työkalun avulla vipuamalla (1, Kuva 26).
- Ruuvaa sytytystulppa irti ja kuivaa se.
- Avaa kaasua auki.
- Vedä käynnistysnarua useita kertoja siten, että polttokammio puhdistuu.
- Kierrä sytytystulppa ja kiinnitä sen suojus takaisin paikalleen. Paina suojusta **lujasti** alas päin. Kokoa muut osat.
- Käännä On/Off-kytkin asentoon **START** eli käynnistysasentoon.
- Käännä kuristimen vipu **AUKI**-asentoon – vaikka moottori on kylmä.
- Käynnistä nyt moottori.

Latviski

## IEDARBINĀŠANA

**⚠ UZMANĪBU:** ievērojiet drošības noteikumus, kas attiecas uz darbu ar degvielu. Pirms degvielas uzpildes vienmēr izslēdziet dzinēju. Nekādā gadījumā neuzpildiet degvielu, kamēr dzinējs darbojas vai ir karsts. Pirms dzinēja iedarbināšanas pārvietojiet ierīci vismaz uz 3 m attālumu no vietas, kurā tika uzpildīta degviela (25.att.). **NESMĒĶĒT!**

1. Notīriet zonu apkārt degvielas tvertnes vāciņam, lai izvairītos no piesārņojumiem.
2. Lēni atskrūvējiet degvielas tvertnes vāciņu.
3. Uzmaniģi ielejiet degviela maisījumu tvertnē. Uzmanieties no benzīna izšakstīšanās.
4. Pirms degvielas tvertnes vāciņa pieskrūvēšanas, notīriet to un pārbaudiet blīvējumu.
5. Tad nekavējoties uzstādiet atpakaļ degvielas tvertnes vāciņu, pievelkot to ar rokām. Noslaukiet degvielu, ja tā izlējās.

**⚠ UZMANĪBU:** pārbaudiet, vai nav degvielas noplūžu un novērsiet tās pirms ierīces lietošanas. Nepieciešamības gadījumā sazinieties ar izplatītāja klientu apkalpošanas dienestu.

## Pārpludināts dzinējs

- Uzstādiet aizdedzes slēdzi stāvoklī **STOP**.
- Noņemiet aizdedzes sveces vadu (1, 26. att.).
- Izskrūvējiet un nosusiniet aizdedzes sveci.
- Nospiediet akseleratora mēlīti līdz galam.
- Vairākas reizes paraujiet startera auklu, lai iztīrītu sadegšanas kameru.
- Ieskrūvējiet sveci atpakaļ un pievienojiet svečvadu, **cieši** piespiežot to – uzstādiet atpakaļ pārējās detaļas.
- Uzstādiet aizdedzes slēdzi stāvoklī **START**, iedarbināšanas pozīcijā.
- Nostādiet gaisa vārsta sviru stāvoklī **OPEN** (Atvērts) – pat ja dzinējs ir auksts.
- Tagad iedarbiniet dzinēju.

--	--	--	--

Eesti keel	Lietuvių k.	中文
<b>KÄIVITAMINE</b>	<b>UŽVEDIMAS</b>	<b>启动</b>
<p><b>⚠ TÄHELEPANU:</b> pidage kinni kütuse käsitlemisel kehtivatest turvanõuetest. Enne tankimist seisake alati mootor. Keelatud on tankida töötava või kuuma mootoriga seadet. Enne mootori käivitamist eemalduge tankimiskohast vähemalt 3 meetrit (Joon. 25). <b>SUITSETAMINE KEELATUD!</b></p> <ol style="list-style-type: none"> <li>Puhastage kütusepaagi korgi ümbrus, et vältida mustuseosakeste sattumist paaki.</li> <li>Keerake kütusepaagi kork aeglaselt lahti.</li> <li>Valage kütusesegu ettevaatlikult paaki. Vältige kütuse mahavoolamist.</li> <li>Enne kütusepaagi korgi tagasipanekut puhastage ja kontrollige tihendit.</li> <li>Pange kütusepaagi kork kohe tagasi ja keerake käega kinni. Vajadusel eemaldage mahaläinud kütus.</li> </ol> <p><b>⚠ TÄHELEPANU:</b> kontrollige seadet võimaliku kütuselekke suhtes ja vajadusel kõrvaldage see enne kasutamist. Vajadusel võtke ühendust oma müügiesinduse klienditeenindusega.</p> <p><b>Mootor on üle ujutatud</b></p> <ul style="list-style-type: none"> <li>- Seadke sisse/välja lüliti asendisse <b>STOPP</b>.</li> <li>- Kangutage süüteküünla piip maha (<b>1, joonis 26</b>).</li> <li>- Kravige süüteküünal lahti ja kuivatage ära.</li> <li>- Avage gaas pärani.</li> <li>- Tõmmake starteritrossi mitu korda, et puhastada põlemiskamber.</li> <li>- Paigaldage süüteküünal uuesti ja ühendage süüteküünla piip, vajutage <b>tugevasti</b> alla – pange teised osad uuesti kokku.</li> <li>- Seadke sisse/välja lüliti asendisse <b>START</b>, käivitusasendisse.</li> <li>- Seadke õhuklapi hoob asendisse <b>OPEN</b> (avatud) – isegi siis, kui mootor on külm.</li> <li>- Nüüd käivitage mootor.</li> </ul>	<p><b>⚠ DĒMESIO:</b> pildami degalus laikytės saugaus darbo taisyklių. Prieš užpildami degalus, variklį būtinai išjunkite. Jokiū būdu nepildykite degalų, jeigu variklis dirba arba yra karštas. Prieš įjungdami variklį, paeikite mažiausiai 3 metrus nuo tos vietos, kurioje pylėte degalus (25 pav.). <b>NERŪKYKITE!</b></p> <ol style="list-style-type: none"> <li>Kad pilant degalus į baką nepakliūtų nešvarumų, nuvalykite paviršių aplink degalų kamštį.</li> <li>Lėtai atsukite degalų kamštį.</li> <li>Degalus į variklio baką pilkite atsargiai. Stebėkite, kad degalai neišsilietų pro šalį.</li> <li>Prieš užsukdami degalų kamštį, išvalykite kamščio tarpinę ir patikrinkite jos būklę.</li> <li>Degalų kamštį užsukite ranka. Išsiliejusius degalus nuvalykite.</li> </ol> <p><b>⚠ DĒMESIO:</b> patikrinkite, ar kur nors nenuteka degalai; jeigu pastebėjote nutekėjimą, defektą sutvarkykite ir tik po to junkite variklį. Jei reikia, susisieki su savo prekybos agento klientų aptarnavimo tarnyba.</p> <p><b>Užtvindytas variklis</b></p> <ul style="list-style-type: none"> <li>- Įjungimo / išjungimo jungiklį nustatykite į padėtį <b>STOP (IŠJUNGTĄ)</b>.</li> <li>- Iškelkite uždegimo žvakės pagrindą (<b>1, 26 pav.</b>).</li> <li>- Išsukite uždegimo žvakę ir ją išdžiovinkite.</li> <li>- Plačiai atidarykite droselį.</li> <li>- Kelis kartus patraukite starterio virvę, kad išvalytumėte degimo kamerą.</li> <li>- Vėl sumontuokite uždegimo žvakę ir prijunkite uždegimo žvakės pagrindą, tada jį tvirtai <b>įstatykite</b>; sumontuokite kitas dalis.</li> <li>- Įjungimo / išjungimo jungiklį nustatykite į padėtį „<b>START</b>“ (užvedimo padėtis).</li> <li>- Droselinės sklendės svirtį nustatykite į padėtį <b>OPEN (ATIDARYTA)</b> (net jei variklis šaltas).</li> <li>- Užveskite variklį.</li> </ul>	<p><b>⚠ 注意：</b>遵循燃料配制的安全说明。在加油前必须停止发动机。切勿在发动机运转或热机时向机内添加燃料。在启动发动机前，至少从加油之处移开3米(图25)。切勿抽烟！</p> <ol style="list-style-type: none"> <li>清洁燃料盖周围的表面，以防污染。</li> <li>慢慢拧松燃料盖。</li> <li>小心将燃料混合物倒入油箱中。避免洒出。</li> <li>重新盖上燃料盖前，清洁和检查密封垫。</li> <li>立即重新盖上燃料盖，并用手拧紧。如有燃料洒出，应清除干净。</li> </ol> <p><b>⚠ 注意：</b>检查是否有燃料泄漏，如果有的话应在使用前清除。如有必要，可联络自己零售商的售后服务中心。</p> <p><b>溢流发动机</b></p> <ul style="list-style-type: none"> <li>- 将电源开关置于<b>STOP</b>。</li> <li>- 提起火花塞帽 (<b>1, 图26</b>)。</li> <li>- 拧松并抹干火花塞。</li> <li>- 完全打开蝶阀。</li> <li>- 拉动启动绳数次，清空燃烧室。</li> <li>- 放回火花塞并用力按下火花塞帽；重新安装其他部件。</li> <li>- 将启动开关置于启动位置“<b>START</b>”。</li> <li>- 将节气门杆置于位置<b>OPEN</b>，即使发动机冷却。</li> <li>- 现在启动发动机。</li> </ul>

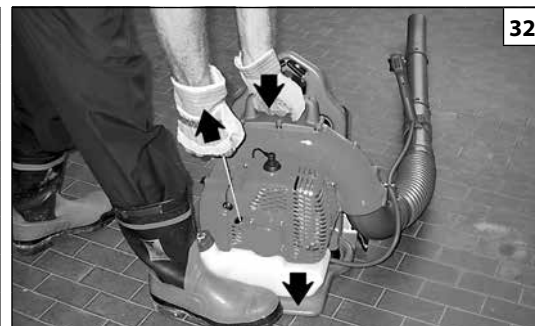
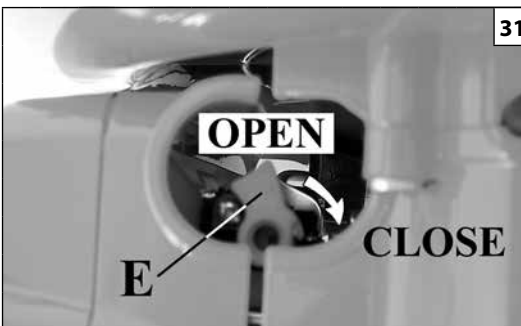
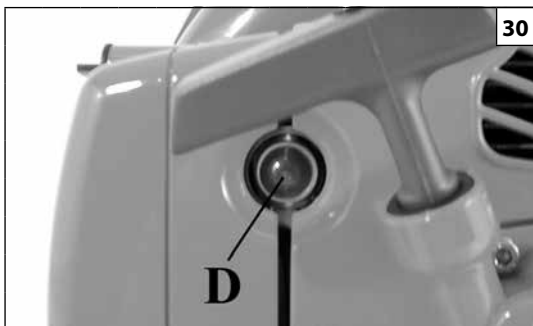
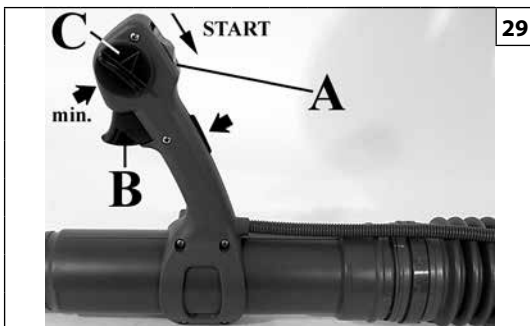

Magyar	Suomi	Latviski
<p align="center"><b>BEINDÍTÁS</b></p>	<p align="center"><b>KÄYNNISTYS</b></p>	<p align="center"><b>IEDARBINĀŠANA</b></p>
<p><b>A MOTOR BEINDÍTÁSA</b> Győződjön meg arról, hogy a gázkar (29. ábra, B) helyesen működik-e, és hogy a gyorsuláshatároló (C) a minimumra van-e állítva. Töltse fel a karburátort a gumipumpa többszöri megnyomásával (30. ábra, D). Állítsa a kapcsolót (29. ábra, A) a START helyzetbe. Az indítókart (31. ábra, E) állítsa "CLOSE" helyzetbe. Állítsa a fűvógépet a talajon stabil pozícióba. Miközben a fűvógépet szilárdan tartja, (32. ábra) erőteljesen rántsa meg néhányszor az indítózsínort, mindaddig, míg a motor be nem indul. <b>Várjon 10 másodpercig</b> majd működtesse a gázkart (29. ábra, B), hogy kioldja az automatikus indító reteszelését. Az indítókarnak (31. ábra, E) vissza kell térnie az eredeti "OPEN" állásba.</p> <p><b>FIGYELEM! - Amikor a motor már meleg, ne használja az automatikus indítót (31. ábra, E) az indításhoz.</b></p> <p><b>FIGYELEM!</b> - Javasoljuk, hogy <b>soha ne indítsa</b> be gépet a <b>forgórész nélkül</b>. Ez súlyosan károsíthatja a motor részeit, és a garancia azonnal érvényét veszti.</p> <p><b>A MOTOR BEJÁRATÁSA</b> A motor 5÷8 óra működés után éri el a legnagyobb teljesítményét. Bejáratás közben a túlzott igénybevétel elkerülése végett ne járassa a motort üresben maximális fordulatszámom.</p> <p><b>MEGJEGYZÉS: normális, hogy egy új motor az első használat során füstöl.</b></p>	<p><b>MOOTTORIN KÄYNNISTÄMINEN</b> Varmista, että kiihdytysvipu (B, Kuva 29) toimii oikein ja että kiihdyttimen pysäytin (C) on minimiasennossa. Lataa kaasutin painamalla useamman kerran rikastinta (D, Kuva 30). Aseta kytkin (A, Kuva 29) asentoon START. Vie käynnistysvipu (E, Kuva 31) asentoon "CLOSE". Aseta puhallin tukevasti maahan. Pidä puhallinta paikallaan (Kuva 32) ja vedä käynnistysköyttä voimakkaasti muutaman kerran, kunnes kone käynnistyy. <b>Odota 10 sekuntia</b> ja käytä sitten kiihdytysvipua (B, Kuva 29) automaattisen käynnistimen poistamiseksi käytöstä. Käynnistysvipu (E, Kuva 31) palaa alkuperäiseen asentoon "OPEN".</p> <p><b>HUOMIO! – Älä käytä automaattikäynnistintä kun moottori on lämmin (E, Kuva 31).</b></p> <p><b>HUOMIO! – Älä koskaan käynnistä konetta ilman siivikkoa.</b> Tämä voi aiheuttaa moottorille vakavia vaurioita, eikä takuu vastaa tällaisista vaurioista.</p> <p><b>MOOTTORIN TOTUTUSAJO</b> Moottori saavuttaa maksimitehon ensimmäisten 5÷8 työtunnin kuluttua. Totutusajon aikana moottoria ei saa käyttää tyhjäkäynnillä maksimikierronluvulla.</p> <p><b>HUOMAA: Uudesta moottorista voi tulla savua ensimmäisen käytön yhteydessä.</b></p>	<p><b>DZINĒJA IEDARBINĀŠANA</b> Pārlicinieties, vai akseleratora svira (B, 29. att.) darbojas pareizi un, vai akseleratora ierobežotājs (C) ir novietots minimālajā pozīcijā. Uzpildiet karburatoru, nospiežot vairākas reizes lodīti (D, 30. att.). Uztādiet slēdzi A (29. att.) stāvoklī START. Uztādiet startera sviru (E, 31. att.) stāvoklī "CLOSE" (aizvērts). Novietojiet pūtēju uz zemes stabilā pozīcijā. Cieši turot pūtēju (32. att.), dažas reizes enerģiski pavelciet iedarbināšanas auklu, lai iedarbinātu dzinēju. <b>Uzgaidiet 10 sekundes</b> un tad pavelciet akseleratora rokturi (B, 29. att.), lai atbloķētu automātisko starteri. Startera svirai (E, 31. att.) jāatgriežas sākumstāvoklī "OPEN" (atvērts).</p> <p><b>UZMANĪBU! - Kad dzinējs ir jau silts, iedarbināšanai nelietojiet automātisko starteri (E, 31. att.).</b></p> <p><b>UZMANĪBU!</b> – Ir ieteicams nekad <b>neiedarbināt</b> ierīci <b>bez rotora</b>. Tas var būtiski bojāt dzinēja detaļas un nekavējoties padarīt ierīci nederīgu.</p> <p><b>DZINĒJA IESILDĪŠANA</b> Dzinējs sasniedz maksimālo jaudu pēc pirmajām 5÷8 darbības stundām. Šajā iesildīšanas laikā nedarbiniet dzinēju tukšgaitā pie maksimālā apgriezīenu skaita, lai novērstu lieku darbināšanu.</p> <p><b>IEVĒROJIET: ir normāli, ka jaunā dzinējā rodas dūmi pirmās lietošanas reizē un pēc tās.</b></p>





Eesti keel	Lietuvių k.	中文
<p align="center"><b>KÄIVITAMINE</b></p>	<p align="center"><b>UŽVEDIMAS</b></p>	<p align="center"><b>启动</b></p>
<p><b>MOOTORI KÄIVITAMINE</b> Veenduge, et gaasipäästik (A, jn 29) töötaks nõuetekohaselt ja gaasinupp (B) oleks seatud miinimumasendisse. Täitke Veenduge, et gaasipäästik (B, jn 29) töötaks nõuetekohaselt ja gaasipiiraja (C) oleks seatud miinimumasendisse Täitke karburaatorit bensiiniga mitu korda pumbale vajutades (D, jn 30) Seadke lüliti (A, jn 29) START-asendisse. Pöörake käivitushoob (E, jn 31) suletud asendisse "CLOSE". Asetage puhur maapinnale, stabiilsesse asendisse. Puhurit kindlalt paigal hoides (jn 32) tõmmake paar korda järsult starterinööri, kuni mootor käivitub. <b>Oodake 10 sekundit</b> ja vajutage siis gaasipäästikule (B, jn 29), et automaatne starter vabastada. Käivitushoob (E, jn 31) peab naasma avatud asendisse "OPEN".</p> <p><b>⚠ HOIATUS! Kui puhuri mootor on juba kuum, ärge kasutage automaatstarterit (E, jn 31).</b></p> <p><b>⚠ HOIATUS! Puhurit ei tohi ilma töörottata käivitada.</b> See võib mootorit tõsiselt kahjustada ja muudab seadme garantii kehtetuks.</p> <p><b>MOOTORI SISSETÖÖTAMINE</b> Mootor jõuab täisvõimsusele pärast esimest 5÷8 töötundi. Selle aja vältel ei tohi mootorit ilma koormuseta täisgaasil kaitada.</p> <p><b>MÄRKUS: on normaalne, et uus mootor enne ja pärast esimest kasutamist suitseb.</b></p>	<p><b>VARIKLIO PALEIDIMAS</b> Patikrinkite, ar gerai veikia droselinis spragtukas (B, 29 pav.) ir ar droselinis stabdiklis (C) nustatytas minimalioje padėtyje. Kelis kartus paspauskite užpildymo mygtuką ir užpildykite karbiuratorių (D, 30 pav.). Mygtuką (A, 29 pav.) perjunkite į padėtį „START“ (PALEISTI). Starterio svirtį (E, 31 pav.) pasukite į padėtį „CLOSE“ (UŽDARYTA). Pūstuvą padėkite ant žemės; jis turi būti stabilioje padėtyje. Tvirtai laikydami pūstuvą (32 pav.), kelis kartus smarkiai traukite užvedamąjį laidą, kol variklis užsives. <b>Palaukite 10 sekundžių</b> ir tada paspauskite droselinį spragtuką (B, 29 pav.), kad atleistumėte automatinį starterį. Starterio svirtis (E, 31 pav.) turi grįžti į pradinę padėtį „OPEN“ (ATIDARYTA).</p> <p><b>⚠ PERSPĖJIMAS! – Jei pūstuvą užvedate varikliui esant karštam, nenaudokite automatinio starterio (E, 31 pav.)</b></p> <p><b>⚠ PERSPĖJIMAS! Jei nesumontuotas rotorius, pūstuvą užvesti draudžiama.</b> Kitaip gali rimtai sugesti variklis ir todėl iš karto nustos galioti garantija.</p> <p><b>VARIKLIO ĮŠILDYMAS</b> Variklis maksimalia galia pradeda veikti po 5-8 valandų veikimo. Šio įšildymo periodo metu neleiskite varikliui veikti be apkrovos iki galo atidarę droselį, kad variklis nepatirtų pernelyg didelės darbinės įtampos.</p> <p><b>PASTABA: pirmą kartą užvedus variklį ir po pirmojo užvedimo variklis gali išmesti daugiau dūmų; tai normalu.</b></p>	<p><b>起动发动机</b> 确保加速杆(B, 图29)运作正确, 加速限制器(C)处于最低位置。按下球柄数次来加载化油器(D, 图30)。将开关(A, 图29)置于START(起动)位置。把起动杆(E, 图31)转到"CLOSE"(关闭)位置。将吹风机靠在稳定的地面上。一手按住吹风机(图32), 一手拉动起动索数次, 直至获得机器的起动。等待10秒钟, 然后拉动加速杆(B, 图29)来对自动起动装置解锁。起动杆(E, 图31)必须返回原来的"OPEN"(打开)位置。</p> <p><b>⚠ 注意! - 发动机已热时, 请勿使用自动起动装置(E, 图31)来起动。</b></p> <p><b>⚠ 警告! - 没有叶轮建议不要启动此机。这会对发动机造成严重损坏并使保证立即失效。</b></p> <p><b>发动机试运行</b> 发动机在工作5÷-8小时后达到其最大功率。在此试运行期间, 不要让发动机以最大转数空转以避免过度的应力。</p> <p><b>注: 在初次使用期间或之后如果新发动机冒烟是正常的。</b></p>

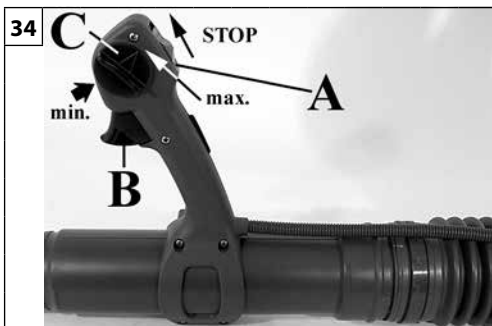

Magyar	Suomi	Latviski
<p align="center"><b>A MOTOR LEÁLLÍTÁSA</b></p>	<p align="center"><b>MOOTTORIN SAMMUTTAMINEN</b></p>	<p align="center"><b>MOTORA APSTĀDINĀŠANA</b></p>
<p><b>A MOTOR LEÁLLÍTÁSA</b> Állítsa a gázkart (34. ábra, B) és a sebességhatárolót (C) a minimumra. Kapcsolja ki a motort, és a földkapcsolót (A) állítsa STOP-ra.</p>	<p><b>MOOTTORIN SAMMUTTAMINEN</b> Vie kiihdytysvipu (B, Kuva 34) ja kiihdytymen rajoitin (C) minimiasentoon. Sammuta moottori viemällä kytkin (A) asentoon "STOP".</p>	<p><b>DZINĒJA APSTĀDINĀŠANA</b> Pagrieziet akseleratora sviru (B, 34. att.) un ierobežotāju (C) minimālajā pozīcijā. Izslēdziet dzinēju, pagriežot masas slēdzi (A) stāvokli STOP.</p>
<p align="center"><b>HASZNÁLAT</b></p>	<p align="center"><b>KÄYTTÖ</b></p>	<p align="center"><b>LIETOŠANA</b></p>
<p><b>TILOS FELHASZNÁLÁSI TERÜLETEK</b></p> <ul style="list-style-type: none"> <li>- Csak akkor dolgozzon, ha a látási körülmények és a fény elégséges a tisztán látáshoz.</li> <li>- A gép letámasztása előtt kapcsolja ki a motort.</li> <li>- Különösen figyeljen oda, és legyen éber, amikor védőfelszerelést visel, mivel a felszerelések csökkenthetik a kockázatot jelentő hangokat (felszólítás, jelzés, figyelmeztetés stb.).</li> <li>- Lejtőn vagy egyenetlen talajon történő munkavégzésnél különösen legyen figyelmes.</li> <li>- A fogantyúkat mindig tartsuk tisztán és szárazon!</li> <li>- <b>A fúvógépet ne használja létrán, állványon vagy asztalon állva.</b></li> <li>- <b>Soha ne próbáljon meleg vagy égő anyagokat, illetve folyékony üzemanyagot fúvatni.</b></li> <li>- A készülék használata közben ne haladjon hátrafelé.</li> <li>- A fúvógépet csak ésszerű időpontban használja, kerülje a kora reggeli vagy a késő esti használatát, amikor ez másokat zavarhat. Tartsa be a zajjal járó munkavégzésre vonatkozó helyi előírásokat.</li> <li>- Ellenőrizze a szél irányát és erősségét. A fúvókát vagy a fűjt törmeléket soha ne irányítsa emberek, háziállatok, autók vagy lakások felé.</li> <li>- Ne fújja a törmeléket nyitott ajtók vagy ablakok felé.</li> <li>- A készüléket az elhaladó személyek és a környező vagyontárgyak tiszteletben tartásával használja.</li> <li>- Ne hagyja működés közben őrizetlenül a fúvógépet.</li> <li>- Figyeljen oda, mit fúvat vagy távolít el.</li> </ul>	<p><b>KIELLETYT KÄYTTÖKOHTTEET</b></p> <ul style="list-style-type: none"> <li>- Työskentele ainoastaan silloin, kun näkyvyys ja valoisuus ovat riittävät.</li> <li>- Sammuta moottori ennen kuin lasket koneen maahan.</li> <li>- Ole erityisen varovainen ja valppaana käyttäessäsi kuulosuojaimia, sillä ne voivat estää varoitussänten kuulemisen (huudot, merkkiänet, varoitukset jne.).</li> <li>- Noudata erityistä varovaisuutta työskennellessäsi mäkisessä tai kuoppaisessa maastossa.</li> <li>- Pidä kahvat aina puhtaina ja kuivina.</li> <li>- <b>Älä käytä puhallinta seisoen tikkailla tai muulla korokkeella tai pöydällä.</b></li> <li>- <b>Älä koskaan yritä puhalltaa pois kuumia tai palavia aineita tai tulenarkoja nesteitä.</b></li> <li>- Älä kävele taaksepäin laitetta käyttäessäsi.</li> <li>- Käytä puhallinta vain sopivina aikoina, toisin sanoen ei liian aikaisin aamulla tai myöhään illalla, jolloin se voisi aiheuttaa häiriötä muille. Noudata järjestysmääräysten mukaisia hiljaisuusajoja.</li> <li>- Tarkista puhalluksen suunta ja voimakkuus. Älä kohdista suutinta tai puhallettavia roskia milloinkaan muita ihmisiä, kotieläimiä, autoja tai rakennuksia kohti.</li> <li>- Älä puhalla roskia kohti ikkunoita tai avoimia ovia.</li> <li>- Huomioi ohikulkijat ja lähellä oleva omaisuus käyttäessäsi laitetta.</li> <li>- Älä jätä puhallinta toimintaan ilman valvontaa.</li> <li>- Kiinnitä huomiota puhallettaviin ja siirrettäviin roskeisiin.</li> </ul>	<p><b>AIZLIEGTS LIETOT</b></p> <ul style="list-style-type: none"> <li>- Strādājiet tikai pietiekamā apgaismojumā, kas ļauj skaidri redzēt darba zonu.</li> <li>- Pirms ierīces nolikšanas uz zemes izslēdziet motoru.</li> <li>- Esiet īpaši uzmanīgs, kamēr lietojat aizsarglīdzekļus, jo tie var samazināt jūsu spēju dzirdēt skaņas un saucienus, kas brīdina par bīstamību (aicinājumi, signāli, brīdinājumi utt.)</li> <li>- Esiet īpaši uzmanīgi, strādājot uz nogāzēm vai nelīdzenām virsmām.</li> <li>- Raugieties, lai ierīces rokturi vienmēr būtu sausi un tīri.</li> <li>- <b>Nelietojiet pūtēju, stāvot uz kāpnēm, balsta vai galda.</b></li> <li>- <b>Nekādā gadījumā nemēģiniet nopūst karstas vai degošas vielas, kā arī degšķidrumus.</b></li> <li>- Ierīces lietošanas laikā nekāpieties atpakaļ.</li> <li>- Lietojiet pūtēju tikai atļautajā laikā, proti, nelietojiet to agri no rīta un vēlā vakarā, kad jūs varat traucēt citiem cilvēkiem. Ievērojiet vietējos noteikumus norādīto laiku, kurā ir aizliegts trokšņot.</li> <li>- Sekojiet vēja virzienam un intensitātei. Nekādā gadījumā nevirziet sprauslu vai šķembas cilvēku, mājdzīvnieku, automašīnu vai dzīvotāmu māju virzienā.</li> <li>- Sekojiet tam, lai pūtējs neuzmestu šķembas atvērtu durvju vai logu virzienā.</li> <li>- Ierīces lietošanas laikā uzmaniet blakus esošos cilvēkus un īpašumu.</li> <li>- Neatstājiet ieslēgtu pūtēju bez uzraudzības.</li> <li>- Sekojiet tam, kas tiek nopūsts vai pārvietots.</li> </ul>

--	--	--	--

Eesti keel	Lietuvių k.	中文
<b>MOOTORI SEISKAMINE</b>	<b>VARIKLIO SUSTABDYMAS</b>	<b>发动机熄火</b>
<p><b>MOOTORI SEISKAMINE</b> Seadke päästik (B, jn 34) ja piiraja (C) miinimumasendisse. Mootori seiskamiseks seadke stopp/start lüliti (A) asendisse STOP.</p>	<p><b>VARIKLIO SUSTABDYMAS</b> Nustatykite droselinį spragtuką (B, 34pav.) ir stabdiklį (C) minimalioje padėtyje. Variklį išjunkite sustabdymo / paleidimo jungiklį (A) nustatydami į padėtį „STOP“ (SUSTABDYTI).</p>	<p><b>停下发动机</b> 将加速杆(B, 图34)和加速限制(C)转到怠速位置。使发动机熄火, 重新将运行开关(A)放置到STOP(停)的位置。</p>
<b>KASUTAMINE</b>	<b>NAUDOJIMAS</b>	<b>使用</b>
<p><b>KASUTAMINE KEELATUD</b></p> <ul style="list-style-type: none"> <li>- Seadmega tohib töötada ainult laitmatutes nähtavus- ja valgustingimustes.</li> <li>- Lülitage mootor enne seadme mahapanekut välja.</li> <li>- Olge eriti tähelepanelik juhul, kui kannate kaitsevahendeid – viimased võivad piirata hoiatavate helide kuulmist (hüüded, signaal, hoiatus jne.)</li> <li>- Olge eriliselt ettevaatlik kallakutel või ebatasasel pinnal töötades.</li> <li>- Käepide tuleb alati hoida puhta ja kuivana.</li> <li>- <b>Ärge kasutage puhurit trepil, mistahes alusel või laual seistes.</b></li> <li>- <b>Keelatud on puhuda kuumi või põlevaid materjale, samuti kergestisüttivaid vedelikke.</b></li> <li>- Ärge liikuge puhurit kasutades selg ees.</li> <li>- Kasutage puhurit ainult sobilikel kellaegadel, vältides selle kasutamist hommikul vara ja õhtul hilja, kuna tekkiv müra võib olla äärmiselt häiriv. Pidage üldiste puhkeaeegade suhtes kinni kohalikust seadusandlusest.</li> <li>- Kontrollige tuule suunda ja tugevust. Ärge suunake otsikut ega ülespuhutavat prügi kunagi inimeste, koduloomade, sõidukite ega hoonete poole.</li> <li>- Ärge puhuge prügi avatud akende või uste poole.</li> <li>- Seadme kasutamisel arvestage mööduvate inimeste ja lähedalasuvate esemete turvalisusega.</li> <li>- Ärge jätkke töötava mootoriga puhurit järelevalveta.</li> <li>- Jälgige tähelepanelikult seda, mida puhute või teisaldate.</li> </ul>	<p><b>DRAUDŽIAMA NAUDOTI</b></p> <ul style="list-style-type: none"> <li>- Dirbkite tik tada, kai gerai matote darbo zoną.</li> <li>- Prieš mechanizmą padėdami, išjunkite variklį.</li> <li>- Ypatingai atidžiai dirbkite, jeigu naudojate individualias apsaugos priemones, nes jos gali riboti jūsų sugebėjimą išgirsti apie pavojų perspėjančius garsus (kvietimus, signalus, perspėjimus ir kt.)</li> <li>- Ypatingai dėmesingai dirbkite įkalnėse ir nežinomose vietose.</li> <li>- Žiūrėkite, kad rankenos visada būtų sausos ir švarios.</li> <li>- <b>Pūstuvo neekspluatuokite stovėdami ant kopėčių arba pakylus.</b></li> <li>- <b>Pūstuvo nenaudokite karštoms, degančioms medžiagoms arba degiems skysčiams pūsti.</b></li> <li>- Eksploatuodami mechanizmą, neikite atbulomis.</li> <li>- Pūstuvą eksploatuokite tinkamomis valandomis, t. y. neekspluatuokite anksti ryte arba vėlai naktį, kai gali būti sutrikdyti žmonės. Paisykite vietos potvarkiuose nurodyto laiko.</li> <li>- Nustatykite vėjo kryptį ir stiprumą. Antgalio niekada nenukreipkite į žmones, gyvūnus, automobilius ir namus; nepūskite šiukšlių link jų.</li> <li>- Nepūskite šiukšlių į atidarytus langus ar duris.</li> <li>- Visada atsižvelkite į turtą ir praeivius.</li> <li>- Nepalikite veikiančio pūstuvo be priežiūros.</li> <li>- Atkreipkite dėmesį, kokie objektai juda.</li> </ul>	<p><b>禁忌用途</b></p> <ul style="list-style-type: none"> <li>- 只在可见度清晰和光线充足的情况下工作。</li> <li>- 放置机器前必须先关闭发动机。</li> <li>- 戴个人防护用品时应高度注意和警惕，因为它们可能会限制听见提示危险声响的能力(请求、信号、警报等等)</li> <li>- 在斜坡或不平衡地面上工作时应格外小心。</li> <li>- 保持手柄的干燥和清洁。</li> <li>- 请勿在梯子、架子或桌子上使用吹风机。</li> <li>- 注意 - 严禁吹走热物质、燃烧中的物质或液体燃料。</li> <li>- 注意 - 使用设备时请勿后退行走。</li> <li>- 在合理的时间内使用吹风机，避免早晨或晚间使用，否则有可能会对别人造成影响。应遵守当地机构规定的安静时段。</li> <li>- 控制好风向和风力。切勿把吹风口朝向或把碎石块吹向人员、动物、汽车或房屋。</li> <li>- 请勿对着开启的窗户或门扇吹碎石块。</li> <li>- 要礼貌使用设备，尊重路人和附近的私人财产。</li> <li>- 无人看管时切勿让吹风机保持运转。</li> <li>- 注意被吹动或移动的东西。</li> </ul>

Magyar	Suomi	Latviski
<p align="center"><b>HASZNÁLAT</b></p>	<p align="center"><b>KÄYTTÖ</b></p>	<p align="center"><b>LIETOŠANA</b></p>
<p>- Gyakorolja a fűnyíradék vagy papírpoharak fúvatását por felkavarása nélkül.</p> <p>- A fűvógép használatát előtt nedvesítse be a poros területeket.</p> <p>- Soha ne használjon fűvógépet fokozottan poros anyag mozgatóására.</p> <p>- Ne irányítsa soha a levegő sugarát emberek vagy állatok felé. A fűvóka föl tud repíteni kis tárgyakat nagy sebességgel. Azonnal állítsa le a készüléket, ha valaki közeledik.</p> <p>- Fűvógépet <b>NEM</b> szabad használni az alábbiak tisztítására:</p> <ul style="list-style-type: none"> <li>• Nagy mennyiségű kavics vagy kavicspor</li> <li>• Építőipari törmelék</li> <li>• Gipszpor</li> <li>• Cement és betonpor</li> <li>• Száraz kerti humusz</li> </ul> <p>- Ne használja a fűvógépet trágya, vegyi anyagok vagy egyéb mérgező anyagok vagy üzemanyag kiszórására és porlasztására, kivéve ha a berendezés ilyen jellegű alkalmazásra lett tervezve, és ilyen esetben annak megfelelő területen használja.</p> <p><b>⚠ FIGYELEM! - A szilika a homok, kvarc, téglá, agyag, gránit, kőzet és számos más anyag, beleértve a beton és kőműves termékeket, alapvető alkotóeleme. A levegőben található szilikakristályok ismételt és/vagy erőteljes belégzése súlyos vagy végzetes légzőszervi megbetegedéseket okozhat, ide értve a szilikózist is. Ilyenféle anyagok jelenléte esetén mindig kísérelje figyelemmel a jelzett légzési óvintézkedéseket.</b></p> <p><b>⚠ FIGYELEM! - Az azbeszt porainak belégzése veszélyes és súlyos vagy végzetes károsodásokat, légzőszervi betegségeket vagy rákot okozhat. Azbesztet tartalmazó anyagok használatát vagy a velük való munkát szigorú szabályok szerint kell végezni. Ne fúvasson vagy sértsen fel azbesztet vagy azbeszt tartalmú termékeket, mint az azbeszt szigetelések. Amennyiben oka van úgy hinni, hogy azbesztet tartalmazó termékeket bolygatna meg, lépjen azonnal érintkezésbe a munkáltatójával vagy a helyi egészségügyi hatósággal.</b></p> <p><b>A munka előkészítése</b></p> <p><b>⚠ FIGYELEM! - Mindig tartsa be a biztonsági előírásokat. Gondosan tervezze meg előre a munkát. Ne kezdje meg a tevékenységet, ha a munkaterület nincs kiürítve, és ha nem tudja biztosan megtámasztani a lábát.</b></p> <p><b>⚠ FIGYELEM - A fűvógép nagy sebességgel kilóhet tárgyakat, amik megpattanhatnak, és a gépkezelőnek repülhetnek. Ez súlyos szemsérüléshez vezethet. Mindig viseljen a szemét védő eszközt.</b></p>	<p>- Pyri puhaltamaan ruohojäte tai roskat pois sillä tavoin, ettei pölyä nouse ilmaan.</p> <p>- Kostuta pölyiset alueet ennen puhaltimen käyttöä.</p> <p>- Älä käytä puhallinta koskaan hyvin pölyisten roskien puhaltamiseen.</p> <p>- Älä koskaan suuntaa ilmavirtaa muita ihmisiä tai eläimiä kohti. Puhallin voi singota pikkuesineitä suurella nopeudella. Pysäytä laite välittömästi, jos joku lähestyy.</p> <p>- Puhallinta <b>EI</b> saa käyttää seuraavien aineiden siivoamiseen:</p> <ul style="list-style-type: none"> <li>• Suuret hiekkamäärät tai hiekkapöly</li> <li>• Rakennusjätteet</li> <li>• Kipsipöly</li> <li>• Sementti- ja betonipöly</li> <li>• Kuiva puutarhamulta</li> </ul> <p>- Älä käytä puhallinta lannoitteiden, kemikaalien, muiden myrkyllisten aineiden tai polttoaineen levittämiseen tai sumuttamiseen, ellei laitetta ole suunniteltu tätä käyttötarkoitusta varten. Käytä laitetta tässä tapauksessa ainoastaan siihen soveltuvalla alueella.</p> <p><b>⚠ HUOMIO! - Piioksidi on emäksinen aine, jota esiintyy hiekassa, kvartsissa, tiilissä, savessa, graniitissa, kalliassa ja monissa muissa materiaaleissa. Toistuva ja/tai voimakas altistus ilmassa leijuvien piioksidikiteiden hengittämislle voi aiheuttaa vakavia tai hengenvaarallisia hengityselinsairauksia, esimerkiksi kivipölykeuhkon. Huomioi aina hengittämistä koskevat varoitukset vastaavien materiaalien yhteydessä.</b></p> <p><b>⚠ HUOMIO! - Asbestipölyn hengittäminen on vaarallista ja voi aiheuttaa vakavia tai kuolemaan johtavia vammoja, hengityselinsairauksia tai syöpää. Asbestia sisältävien tuotteiden käyttöä ja hävittämistä on säädelty tiukoilla määräyksillä. Älä hengitä tai liikuttele asbestia tai asbestia sisältäviä tuotteita, esimerkiksi asbestieristeitä. Jos on syytä epäillä, että liikuteltavat materiaalit sisältävät asbestia, ota välittömästi yhteys työnjohtajaasi tai paikalliseen terveysviranomaiseen.</b></p> <p><b>Työhön valmistautuminen</b></p> <p><b>⚠ HUOMIO! - Noudata aina turvallisuusmääräyksiä. Suunnittele työ huolellisesti etukäteen. Älä aloita työtä, ellei työaluetta ole raivattu esteistä ja ellei alueella ole hyviä tuentakohtia jaloille.</b></p> <p><b>⚠ HUOMIO - Puhallin voi singota kovalla vauhdilla esineitä, jotka saattavat osua käyttäjään. Tällainen voi aiheuttaa vakavia silmävammoja. Käytä aina suojalaseja.</b></p>	<p>- Iemācieties nopūst zāli vai netirumus, nepaceļot gaisā putekļus.</p> <p>- Pirms pūtēja lietošanas samitriniet puteklainas vietas.</p> <p>- Nekādā gadījumā nelietojiet pūtēju, lai pārvietotu ļoti puteklainu materiālu.</p> <p>- Nekādā gadījumā nevirziet gaisa plūsmu cilvēku vai dzīvnieku virzienā. Pūtējs var uzmost nelielus priekšmetus ar lielu ātrumu. Nekavējoties izslēdziet ierīci, ja jums tuvojas kāds cilvēks.</p> <p>- Pūtēju <b>NEDRĪKST</b> lietot šādu materiālu novākšanai:</p> <ul style="list-style-type: none"> <li>• Liels grants daudzums vai grants putekļi</li> <li>• Celtniecības grūži</li> <li>• Ģipša putekļi</li> <li>• Cementa un betona putekļi</li> <li>• Sausa zemes virskārta</li> </ul> <p>- Nelietojiet pūtēju mēslojumā, ķīmisko vielu vai citu toksisko vielu vai degvielas novākšanai vai izsmidzināšanai, izņemot gadījumus, kad ierīce ir paredzēta šādam lietojumam un tiek lietota piemērotā vietā.</p> <p><b>⚠ UZMANĪBU! - Silīcija oksīds ir bāziska viela kas ir atrodama smiltīs, kvarcā, ķieģeļos, mālā, granītā, akmeņos un daudzos citos materiālos, tai skaitā betona un akmeņu izstrādājumos. Vairākkārteja un/vai intensīva gaisā esoša kristāliskā silīcija dioksīda ieelpošana var izraisīt akūtās vai hroniskās respiratoriskās slimības, tai skaitā silikozī. Līdzīgu materiālu klātbūtnes gadījumā vienmēr ievērojiet ieelpošanas ceļu aizsardzības norādījumus.</b></p> <p><b>⚠ UZMANĪBU! - Azbesta putekļu ieelpošana ir bīstama un var izraisīt smagas vai hroniskas traumas, respiratoriskās slimības vai vēzi. Azbestu saturošu produktu lietošana un utilizācija ir stingri reglamentēta. Nenopūti un neaiztieci azbestu vai to saturošus materiālus, piemēram, azbesta izolējošus materiālus. Ja jums ir aizdomas par to, ka tiek aiztiekti azbestu saturoši materiāli, nekavējoties sazinieties ar savu darba devēju vai ar vietējo sanitāro dienestu.</b></p> <p><b>Sagatavošanās darbam</b></p> <p><b>⚠ UZMANĪBU! - Vienmēr ievērojiet drošības noteikumus. Rūpīgi plānojiet savu darbu jau iepriekš. Nesāciet darbu, ja darba zona nav notīrīta un, ja kājām nav stabila atbalsta punktu.</b></p> <p><b>⚠ UZMANĪBU - Pūtējs var uzmost priekšmetus ar lielu ātrumu, kuri ar rīkošetu var trāpīt operatoram. Gaisā uzmosti priekšmeti var smagi savainot acis. Vienmēr izmantojiet acu aizsarglīdzekļus.</b></p>

Eesti keel	Lietuvių k.	中文
<p align="center"><b>KASUTAMINE</b></p>	<p align="center"><b>NAUDOJIMAS</b></p>	<p align="center"><b>使用</b></p>
<ul style="list-style-type: none"> <li>- Harjutage mahalõigatud rohu või pabertopside minemapuhumist tolmupilve tekitamata.</li> <li>- Enne puhuri kasutamist niisutage eriti tolmuseid alasid.</li> <li>- Ärge kasutage puhurit mingil juhul väga tolmuste materjalide liigutamiseks.</li> <li>- Ärge suunake õhujuga mingil juhul inimeste ega loomade poole. Puhur võib väikesed esemeid väga suurel kiirusel laiali paisata. Juhul kui tööalale läheneb inimene, seisake mootor otsekohe.</li> <li>- Puhurit <b>EI TOHI</b> kasutada, et eemaldada: <ul style="list-style-type: none"> <li>• Suuri killustiku-või killustikutolmu koguseid</li> <li>• Ehitusjäätmeid</li> <li>• Kriiditolmu</li> <li>• Tsemendi-ja betoonitolmu</li> <li>• Kuiva pinnast</li> </ul> </li> <li>- Ärge kasutage puhurit väetise, keemiliste või mürgiste segude või kütuse pihustamiseks, välja arvatud juhul kui see on spetsiaalselt selleks ette nähtud ning tegutsedes sellisel juhul ainult antud eesmärgiks sobilikus alas.</li> </ul>	<ul style="list-style-type: none"> <li>- Pasipraktikuokite pūsti žolės nuopjovas arba popierinį puodelį nepūsdami dulkių.</li> <li>- Vietas, kuriose yra dulkių, sudrėkinkite prieš naudodami pūstuvą.</li> <li>- Lapų pūstuvo niekada nenaudokite medžiagoms, turinčioms daug dulkių, pūsti.</li> <li>- Oro srauto niekada nenukreipkite į žmones ar gyvūnus. Pūstuvą dideliu greičiu gali sviesti mažus daiktus. Jei prie jūsų kas nors prieina, nedelsdami išjunkite variklį.</li> <li>- Lapų pūstuvo <b>NEGALIMA</b> naudoti tokioms medžiagoms valyti: <ul style="list-style-type: none"> <li>• Dideli kiekiai žvyro arba žvyro dulkių</li> <li>• Statybinės šiukšlės</li> <li>• Tinko dulkės</li> <li>• Cemento ir betono dulkės</li> <li>• Sausas sodo viršutinis žemės sluoksnis</li> </ul> </li> <li>- Pūstuvo nenaudokite paskleisti arba purkšti trąšoms, chemikalams arba kitoms toksiškoms medžiagoms, degalams (nebent mechanizmas pritaikytas šiems tikslams ir dirbate tinkamoje vietoje).</li> </ul>	<ul style="list-style-type: none"> <li>- 吹走草屑或纸杯而不吹动灰尘。</li> <li>- 使用吹风机前，用水弄湿灰尘较大的区域。</li> <li>- 不要使用吹风机来移动灰尘较大的材料。</li> <li>- 不得直接将风嘴对准人或动物。吹风机可以极高的速度投射小物件。任何人靠近时应立即停顿发动机。</li> <li>- 吹风机不可用于清洁： <ul style="list-style-type: none"> <li>• 大量的碎石或碎石尘埃</li> <li>• 建筑工地的碎石料</li> <li>• 石膏粉</li> <li>• 水泥和混凝土粉</li> <li>• 园艺干土</li> </ul> </li> <li>- 不要用吹风机喷洒和雾化肥料、化学品、其它有毒物质或燃料，除非具有专门的设计用途。此情况下应在一个合适的区域使用本设备。</li> </ul>
<p><b>⚠ TÄHELEPANU!</b> - Räni on üks peamisi komponente liiva, kvartsi, telliste, savi, graniidi, kivide ja paljude muude materjalide koosseisus, sealhulgas betoon ja müüritis. Õhus leiduvate ränikristallide sissehingamine korduvalt ja/või suures koguses võib põhjustada raskeid või surmaga lõppevaid hingamisteede haigusi, sh silikoosi. Loetletud materjalide kätlemise korral tuleb rakendada äratoodud meetmeid hingamisteede kaitseks.</p>	<p><b>⚠ PERSPĖJIMAS!</b> - Silicto dioksidas yra pagrindinė smėlio, kvarco, plytų, molio, granito ir daug kitų medžiagų bei akmenų, įskaitant mūrį ir betono gaminius, sudedamoji dalis. Pakartotinai įkvėpiant arba įkvėpus didelį kiekį ore esančio kristalinio silicto, galima rimtai arba mirtinai susirgti kvėpavimo organų liga, įskaitant silikozę. Jei tenka dirbti su tokiomis medžiagomis, visada imkitės pirmiau nurodytų kvėpavimo organų apsaugos priemonių.</p>	<p><b>⚠ 注意!</b> - 二氧化硅是存在于沙尘、石英、砖块、泥土、花岗石、岩石和其它众多材料中的成分，包括混凝土和砖石制品。反复和/或密集吸入空气中的二氧化硅晶体会造成严重或致命的呼吸疾病，包括硅肺病。如存在类似材料，请一直遵守指出的呼吸预防措施。</p>
<p><b>⚠ TÄHELEPANU!</b> - Asbestitolmu sissehingamine on ohtlik ja võib põhjustada raskeid või surmavaid kehavigastusi, hingamisteede haigusi või vähki. Asbesti sisaldavate materjalide kasutamine ja kõrvaldamine on väga täpselt reglementeeritud. Keelatud on asbesti või asbesti sisaldavate ainete (näiteks asbestisolatsioonimaterjalide) puhumine. Kui arvate, et käideldavad materjalid võivad asbesti sisaldada, võtke viivitamatult ühendust oma tööandja või kohalike tervishoiuorganitega.</p>	<p><b>⚠ PERSPĖJIMAS!</b> - Kvėpuoti asbesto dulkėmis pavojinga, tai gali sukelti rimtą arba mirtiną traumą, kvėpavimo organų ligą arba vėžį. Asbesto pagrindo gaminių naudojimas ir išmetimas griežtai reguliuojamas. Nepūskite, nejudinkite asbesto arba asbesto pagrindo gaminių, pavyzdžiui, asbesto izoliacijos. Jei turite priežasties manyti, kad pajudinote asbestą, nedelsdami kreipkitės į darbdavį arba vietos sveikatos priežiūros institucijos skyrių.</p>	<p><b>⚠ 注意!</b> - 吸入石棉粉尘是危险的，会造成严重甚至致命的伤害、呼吸疾病或癌症。使用或弃置含有石棉成分的产品是被严格监管的。禁止吹喷石棉或含有石棉成分的产品如石棉隔绝层等。如您认为石棉材料对您造成不适，应立即联系雇主或卫生管理当局。</p>
<p><b>Tööks valmistumine</b></p> <p><b>⚠ TÄHELEPANU!</b> - Pidage alati kinni turvanõuetest. Planeerige töö ette. Ärge hakake tööle juhul, kui puhastatavas alas on esemeid ning kui selle pinnas on ebakindel või konarlik.</p> <p><b>⚠ TÄHELEPANU</b> - Puhur võib esemeid suurel kiirusel vastu maad paisata, mis võivad üles põrgata ja operaatorit tabada. See võib põhjustada tõsiseid silmakahjustusi. Kandke alati silmakaitsevahendeid.</p>	<p><b>Pasiruošimas darbu</b></p> <p><b>⚠ PERSPĖJIMAS:</b> - Visada paisykite saugos perspėjimų. Iš anksto gerai suplanuokite pūtimo darbą. Pūstuvą užveskite tik tada, darbo zonoje nieko nebus ir turėsite tvirtą pagrindą po kojomis.</p> <p><b>⚠ PERSPĖJIMAS</b> - Pūstuvą gali dideliu greičiu sviesti daiktus, jie gali atšokti ir suduoti operatoriui. Tai gali sukelti rimtą akių traumą. Visada naudokite apsauginius akinius.</p>	<p><b>预备作业</b></p> <p><b>⚠ 注意!</b> - 应遵守安全法规。对作业做好预先安排。如工作区域没有清空或没有能够站稳的位置时请勿开始工作。</p> <p><b>⚠ 注意</b> - 吹风机可能会高速喷射物体而弹跳并击中操作人员。可能会严重损伤眼睛。请一直佩戴护目镜。</p>

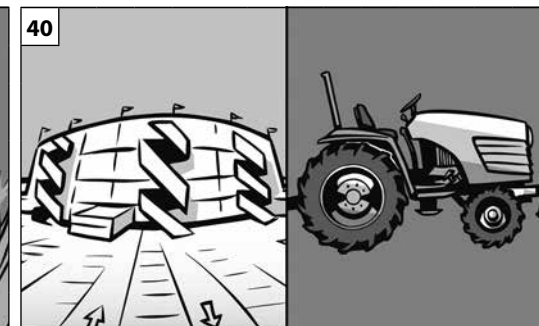
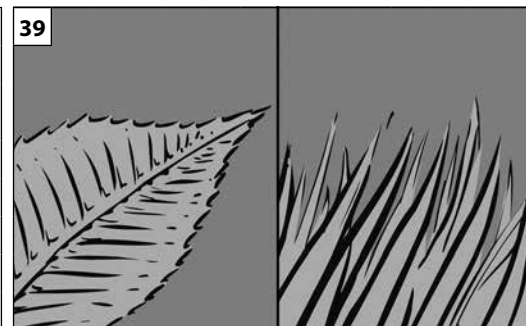
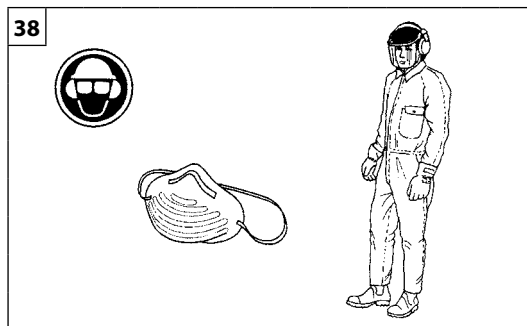
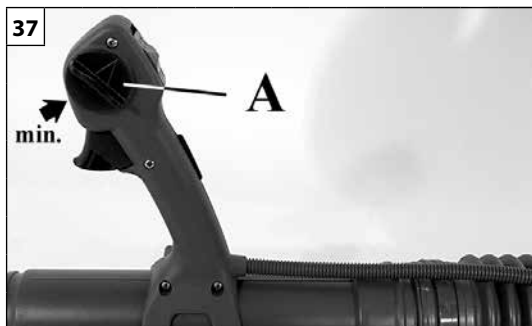

Magyar	Suomi	Latviski
<p align="center"><b>HASZNÁLAT</b></p>	<p align="center"><b>KÄYTTÖ</b></p>	<p align="center"><b>LIETOŠANA</b></p>
<p><b>⚠ A rezgés kárt okozhat olyan személyeknek, akiknek vérkeringési zavara vagy idegrendszeri problémája van. Ha olyan fizikai tünetek jelentkeznek, mint például a zsibbadás, érzékelés hiánya, a normál erő csökkenése vagy a bőr színének elváltozása, orvoshoz kell fordulni. Ezek a tünetek általában az ujjaknál, a kézen vagy a csuklón jelentkeznek.</b></p> <ul style="list-style-type: none"> <li>• Használat előtt ellenőrizze a fűvógép állapotát, különösen a kipufogó dobot, a beszívó nyílást és a légszűrőt.</li> <li>• Nagyon poros környezetben enyhén spriccelje be egy csővel a munkaterületet, vagy használjon porlasztócsatlakozást, amikor rendelkezésére áll víz.</li> <li>• Figyeljen oda a gyerekekre, háziállatokra, autókra és nyitott ablakokra, és a törmeléket biztonságos körülmények között fúvassa el.</li> <li>• Használja a fúvóka teljes hosszabbítóját, hogy a légáramlatot a talaj közelében tudja alkalmazni.</li> <li>• A fűvógép használatát követően tisztítsa meg, és a törmelékeket dobja a szeméttárolóba.</li> <li>• A fűvógépet a pillangószelep lehető legalacsonyabb sebességfokozatával használja.</li> <li>• A gyorsító leállító (37. ábra, A) lehetővé teszi a motor különféle intenzitású működésének beállítását, és így eltérő légáramlat kialakítását. A berendezés leállítása előtt a gyorsító leállítót állítsa minimumra.</li> </ul> <p><b>⚠ FIGYELEM! - Viselje a megkívánt védőfelszerelést a fűvógép használata során (38. ábra):</b></p> <ol style="list-style-type: none"> <li>1. Zajcsökkentő fülvédők.</li> <li>2. A szem védelme.</li> <li>3. Védőmaszk poros környezetben.</li> </ol>	<p><b>⚠ Altistuminen värähtelyille voi aiheuttaa vahinkoja henkilöille, joilla on verenkierto- tai hermostollisia häiriöitä. Käänny lääkäriin puoleen, jos havaitset fyysisiä oireita, esimerkiksi puutumista, tuntoaistin heikkenemistä, normaalien voimien vähenemistä tai ihon värinmuutoksia. Tällaisia oireita esiintyy yleensä sormissa, käsissä ja ranteissa.</b></p> <ul style="list-style-type: none"> <li>• Tarkasta puhaltimen kunto ennen kuin käytät sitä, erityisesti pakoputki, imuaukko ja ilmansuodatin.</li> <li>• Jos alue on hyvin pölyinen, ruiskuta alueelle vähän vettä letkulla tai kastelulaitteella, mikäli vettä on saatavilla.</li> <li>• Kiinnitä huomiota lapsiin, kotieläimiin, autoihin tai avoimien oleihin ikkunoihin, ja puhalla roskat turvallisesti pois päin.</li> <li>• Käytä suuttimen koko jatko-osaa, jotta ilmavirta kulkee läheltä maata.</li> <li>• Kun lopetat puhaltimen käytön, puhdista se ja heitä roskat jätesäiliöön.</li> <li>• Käytä puhallinta mahdollisimman alhaisella kaasuttimen nopeusasetuksella.</li> <li>• Kiihdyttimen pysäyttimellä (A, Kuva 37) voidaan säätää moottorin kierroslukua ja tällä tavoin ulostulevan ilmavirran määrää. Siirrä pysäytin minimiasentoon ennen koneen sammuttamista.</li> </ul> <p><b>⚠ HUOMIO! - Käytä tarvittavia henkilösuojavarusteita puhaltimen käytön aikana (kuva 38):</b></p> <ol style="list-style-type: none"> <li>1. Kuulosuojaimet</li> <li>2. Silmäsuojaus</li> <li>3. Kasvosuojain pölyisessä ympäristössä.</li> </ol>	<p><b>⚠ Vibrācijas iedarbība var izraisīt veselības problēmas cilvēkiem ar asinsrites traucējumiem vai nervu sistēmas slimībām. Vērsieties pie ārsta, ja jums rodas tādi simptomi kā tirpšana, jūtīguma samazināšanās, spēka zudums vai pirkstu krāsas izmaiņa. Šie simptomi parasti parādās pirkstos, rokās un plaukstas locītavās.</b></p> <ul style="list-style-type: none"> <li>• Pārbaudiet pūtēja stāvokli pirms tā lietošanas, it īpaši klusinātāja, gaisa ieplūdes atveres un gaisa filtra stāvokli.</li> <li>• Ja vide ir ļoti putekļaina, viegli apsmidziniet darba zonu ar caurules palīdzību vai ar smidzinātāja uzgaļa palīdzību, ja ir pieejams ūdens.</li> <li>• Nopūtiet šķembas, neapdraudot blakus esošos bērnus, mājdzīvniekus, automašīnas vai atvērtus logus.</li> <li>• Lietojiet pilnu uzgaļa pagarinātāju, lai gaisa plūsmu varētu lietot tuvu zemei.</li> <li>• Pēc pūtēja lietošanas, notīriet to un izmetiet šķembas miskastē.</li> <li>• Lietojiet pūtēju ar viszemāko iespējamo ātrumu, ko nodrošina droselēvārsts.</li> <li>• Akseleratora slēdzis (A, 37. lpp.) ļauj uzstādīt dažādus motora režīmus, kā arī dažādas izejošās gaisa plūsmas. Pirms izslēdzat ierīci, pārvietojiet slēdzi minimālajā pozīcijā.</li> </ul> <p><b>⚠ UZMANĪBU! - Pūtēja lietošanas laikā izmantojiet prasītos aizsarglīdzekļus (38. att.):</b></p> <ol style="list-style-type: none"> <li>1. Prettrokšņa austiņas.</li> <li>2. Acu aizsarglīdzekļi.</li> <li>3. Aizsargmasku, ja vide ir putekļaina.</li> </ol>



Eesti keel

**KASUTAMINE**

**⚠ Vereringe- või närvisüsteemihäirete all kannatavatele isikutele võib vibratsioon põhjustada terviserikkeid. Juhul kui jäsemetes tekib surin, need muutuvad tundetuks, te tunnete jõuetust või märkate muutusi naha värvis, konsulteerige arstiga. Antud vaevused tekivad enamasti sõrmedes, kätes või randmetes.**

- Enne puhuri kasutamist tuleb seda kontrollida, eriti summutit, imuri sisendit ja õhufiltrit.
- Juhul kui tööala on väga tolmune, piserdage sellesse veeühenduse olemasolul voolikuga vett või kasutage pihustit.
- Jälgige puhuri tööraadiuses olla võivaid lapsi, koduloomi, sõidukeid või avatud aknaid ja kasutage seadet ainult turvaliselt.
- Kasutage otsiku pikenduskomplekti, et õhujuga saaks kasutada maapinna ligiduses.
- Puhuri kasutamise järel puhastage see ja visake jäägid prügikasti.
- Seadke liblikklapp puhuri kasutamisel võimalikult väikese kiiruse asendisse.
- Gaasinupuga (A, jn 37) valitakse sobiv mootori kiirus ja õhujoa tugevus. Enne mootori seiskamist seadke gaasinupp miinimumasendisse.

**⚠ TÄHELEPANU! - Puhuriga töötades tuleb kanda isikukaitsevahendeid (Joon. 38):**

1. Müravastaseid kõrvaklappe.
2. Silmakaitsevahendeid.
3. Tolmurikastes paikades maski.

Lietuvių k.

**NAUDOJIMAS**

**⚠ Asmenims, turintiems kraujo apytakos sutrikimų, pernelyg didelės vibracijos gali pažeisti kraujagysles arba nervus. Jei pasireiškia tokie simptomai – tirpimas, nejautrumas, jei jaučiamas jėgų mažėjimas, pastebimas odos spalvos kitimas, kreipkitės į gydytoją. Šie simptomai paprastai pasireiškia pirštuose, rankose arba riešuose.**

- Prieš eksploatuodami pūstuvą, patikrinkite jo būklę, ypač atidžiai patikrinkite duslintuvą, oro įtraukiamąją angą ir oro filtrą.
- Jei zonoje daug dulkių, naudodami žarną šiek tiek apipurškite darbo zoną arba naudokite miglos purškimo priedą, jei turite galimybę naudoti vandenį.
- Dirbkite atokiai nuo vaikų, gyvūnų, atvirų langų ar automobilių, šiukšles saugiai pūskite tolyn nuo jų.
- Naudokite visą antgalio ilgintuvą, kad oro srautas būtų pučiamas arti žemės.
- Baigę darbą pūstuvu, šiukšles surinkite ir išmeskite į šiukšlių dėžes.
- Šiam darbui atlikti naudokite mažiausią greitį.
- Droselinis stabdiklis (A, 37 pav.) skirtas nustatyti įvairius variklio greičius ir tokiu būdu reguliuoti oro srautą. Prieš išjungdami variklį, droselinį stabdiklį nustatykite į minimalią padėtį.

**⚠ PERSPĖJIMAS! - Dirbdami su pūstuvu dėvėkite reikiamą apsauginę įrangą (38 pav.):**

1. Klausos apsauga.
2. Akių apsauga.
3. Veido kaukė, jei aplinkoje daug dulkių.

中文

**使用**

**⚠ 暴露于震动下有可能会对血液循环问题或神经问题患者带来伤害。如感到麻木、失去知觉、正常体力下降或肤色改变等身体症状时，应寻求医生协助。这些症状通常会出现于手指、手掌或手腕部位。**

- 使用前应先检查设备的状况，尤其是消声器、吸风口和空气滤清器。
- 存在较多灰尘时，如有水源，应使用管道或喷雾器接头来喷洒工作区域或。
- 注意小孩、家禽、汽车或打开的窗户，以安全方式吹走碎石块。
- 使用齐套的喷嘴加长件，使气流能够更靠近地面。
- 使用吹风机后应进行清洁，并把碎石块放入垃圾筒内。
- 尽可能以蝶阀的最低设定来使用吹风机。
- 油门阻挡器(图37)允许设置不同的发动机速度，并从而有不同的风嘴空气出口速度。在停机，将阻挡器放置到最小位置。

**⚠ 注意！ - 使用吹风机作业时，应穿戴必须的防护用品(图38)。**

1. 防噪音耳塞。
2. 眼睛保护器具。
3. 粉尘面罩。

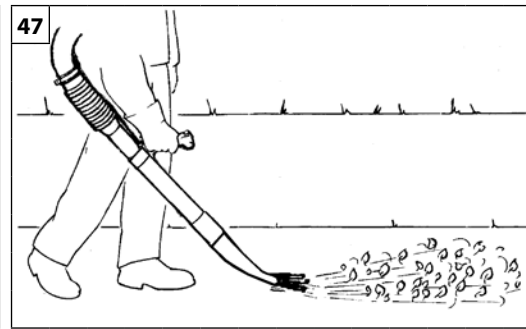
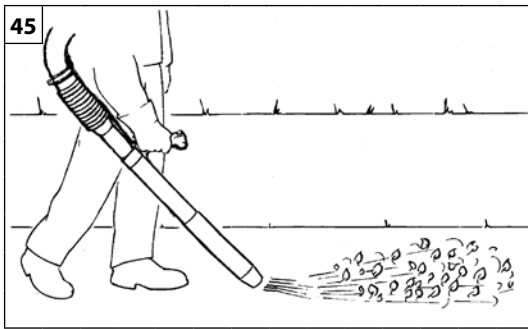

Magyar	Suomi	Latviski
<p align="center"><b>HASZNÁLAT</b></p>	<p align="center"><b>KÄYTTÖ</b></p>	<p align="center"><b>LIETOŠANA</b></p>
<p><b>Fúvógép</b> a következő tevékenységekhez lehet használni (39-40-41. ábra):</p> <ul style="list-style-type: none"> <li>• Levelek eltávolítása és összegyűjtése. Szemét vagy lenyírt fű eltávolítása utcáról, gyalogösvényről, parkból, parkolóból, csarnokból, sportpályáról stb.</li> <li>• Lenyírt fű eltávolítása</li> <li>• Fűcsomók eltávolítása és darabolása</li> <li>• Parkok tisztítása</li> <li>• Mezőgazdasági és építőipari berendezések tisztítása</li> <li>• Előadótermek és szórakoztató</li> <li>• Könnyű puha hó eltávolítása</li> <li>• Járdák és szabadtéri területek szárítása</li> <li>• Szemét eltávolítása sarkokból, zugokból, a padló kövei közül stb.</li> </ul> <p><b>⚠ FIGYELEM - Amikor sarkokban dolgozik, fúvasson a sarok felől és belülről a munkaterület közepe felé.</b></p> <p>Sima felületek esetén a befúvás hatékonyságának növelésére javasoljuk a "kacsacsőr" cső alkalmazását (47. ábra), amit külön meg lehet vásárolni. Ez a cső a talaj szintjén széles és erős levegőáramlást okoz, amit nagyon pontosan lehet irányítani és vezérelni.</p>	<p><b>Puhallinta voi käyttää seuraavanlaisiin tarkoituksiin (kuvat 39-40-41):</b></p> <ul style="list-style-type: none"> <li>• Lehtien poistaminen ja kerääminen. Roskien tai leikatun ruohon poistaminen kaduilta, jalankulkuteiltä, puistoalueilta, pysäköintialueilta, vajoista, urheilukentiltä jne.</li> <li>• Ruohon leikkausjätteen poistaminen</li> <li>• Kuivan ruohon poistaminen tai silppuaminen</li> <li>• Pysäköintialueiden puhdistaminen</li> <li>• Maatalous- ja rakennuskoneiden puhdistaminen</li> <li>• Juhla-alueiden ja huvipuistojen siivoaminen</li> <li>• Kevyen tai pehmeän lumen poistaminen</li> <li>• Jalkakäytävien ja ulkoalueiden kuivaaminen</li> <li>• Roskien poistaminen nurkista, liittymäalueilta, kiveyksiltä jne.</li> </ul> <p><b>⚠ HUOMIO - Kun puhdistat nurkkia, puhalla nurkasta pois päin ja kohti työskentelyalueen keskustaa.</b></p> <p>Puhallustehon lisäämiseksi tasaisilla pinnoilla on suositeltavaa käyttää litteäpäistä putkea (Kuva 47), joka voidaan hankkia erikseen. Tämä putki tuottaa maanpinnan tasolle laaja-alaisen ja tehokkaan ilmavirran, jota voidaan tarkkaan suunnata ja ohjata.</p>	<p><b>Pūtēju drikst lietot šādiem mērķiem (39., 40., 41. att.):</b></p> <ul style="list-style-type: none"> <li>• Lapu novākšanai un savākšanai. Netīrumu vai zāles novākšanai no ceļiem, trotuāriem, parku celiņiem, autostāvvietām, lapenēm, sporta laukumiem utt.</li> <li>• Nopļautas zāles novākšanai</li> <li>• Zāles novākšanai vai sasmalcināšanai</li> <li>• Autostāvvietu tīrīšanai</li> <li>• Lauksaimniecības un celtniecības tehnikas tīrīšanai</li> <li>• Amfiteātru un spēļu laukumu tīrīšanai</li> <li>• Sausa irdena sniega tīrīšanai</li> <li>• Trotuāru un atklātu laukumu žāvēšanai</li> <li>• Netīrumu novākšanai no kaktiem, savienojumu zonām, spraugām starp akmeņiem utt.</li> </ul> <p><b>⚠ UZMANĪBU - Tīrot kaktus, pūtiet gaisu no kakta puses darba zonas centra virzienā.</b></p> <p>Uz līdzenām virsmām izmantojot „piļknābja” veida cauruli (47. att.), var iegūt daudz efektīvāku pūšanu; var iegādāties atsevišķi. Šī caurule rada platu un spēcīgu gaisa plūsmu zemes līmenī, to var vērst un vadīt daudz precīzāk nekā standarta sprauslu.</p>



--	--	--	--

Eesti keel	Lietuvių k.	中文
<b>KASUTAMINE</b>	<b>NAUDOJIMAS</b>	<b>使用</b>
<p><b>Puhurit saab kasutada (Joon. 39-40-41):</b></p> <ul style="list-style-type: none"> <li>Lehtede eemaldamiseks ja kokkukogumiseks. Tänavate, teeradade, parkide, parklate, tööriistakuuride, spordiväljakute jne. prügist või niidetud rohust puhastamiseks.</li> <li>Niidetud muru eemaldamiseks</li> <li>Rohututtide eemaldamiseks või purustamiseks</li> <li>Parklate puhastamiseks</li> <li>Põllu-ja ehitustehnika puhastamiseks</li> <li>Vabaõhulavade ja lõbustusparkide puhastamiseks</li> <li>Kerge või pehme lume eemaldamiseks</li> <li>Kõnniteede ja väljakute kuivatamiseks</li> <li>Nurkadest, kitsastest kohtadest, sillutisekivide vahelt jne prahi eemaldamiseks.</li> </ul> <p><b>⚠ TÄHELEPANU - Nurkades töötades suunake puhuri õhujuga nurgast ja seestpoolt tööala keskpunkti poole.</b></p> <p>Puhumisvõimsuse tõstmiseks tasaste pindade puhastamisel on soovitatav kasutada "pardinokakujulise" avaga otsikut (Joon.47) , mille saab eraldi juurde osta. Selle abil on võimalik tekitada tugev õhujuga, mida saab hõlpsalt ja väga täpselt suunata.</p>	<p><b>Lapų pūstuvą galima naudoti šiems tikslams (39, 40, 41 pav.):</b></p> <ul style="list-style-type: none"> <li>Lapų šalinimas ir rinkimas. Šiukšlių arba žolės nuopjovų šalinimas nuo kelių, takų, parkuose, automobilių stovėjimo aikštelėse, ūkiniuose pastatuose, sporto aikštelėse ir t.t.</li> <li>Žolių nuopjovų šalinimas.</li> <li>Susiraizgiusios žolės išjudinimas arba išraizgymas.</li> <li>Automobilių stovėjimo aikštelių valymas.</li> <li>Ūkio arba statybinės įrangos valymas.</li> <li>Arenų ir pramogų parkų valymas.</li> <li>Lengvo arba pūraus sniego šalinimas.</li> <li>Grandinio arba lauke esančių plotų sausinimas.</li> <li>Šiukšlių valymas iš kampų, apvalių sujungimų, tarpų tarp grindinio plytų ir t.t.</li> </ul> <p><b>⚠ PERSPĖJIMAS - Kai dirbate kampuose, pūskite iš kampo ir į vidų link darbo zonos centrinės dalies.</b></p> <p>Jei paviršius plokščias, pūtimas bus efektyvesnis naudojant anties snapo formos vamzdį (47 pav.); jį galima nusipirkti atskirai. Naudojant tokį vamzdį, žemės lygyje oro srautas bus platesnis ir galingesnis, jį galima nukreipti ir valdyti tiksliau, negu naudojant standartinį antgalį.</p>	<p>吹风机适用于(图39-40-41) :</p> <ul style="list-style-type: none"> <li>清除和收集树叶。清除道路、步行小径、公园、停车场、厂房、运动场等的垃圾及修剪后的草屑。</li> <li>清除草屑</li> <li>清除或破碎草团。</li> <li>清洁停车场。</li> <li>清洁农具和建筑机械。</li> <li>清洁剧场和游乐园</li> <li>清除轻软的雪。</li> <li>吹干人行道或室外区域。</li> <li>清除角落、接合区和铺路石块间的垃圾。</li> </ul> <p><b>⚠ 注意 - 在角落作业时，应从角落和内部向作业的中心区域吹喷。</b></p> <p>为提高在平坦表面的喷气效能，建议使用代号为“鸭嘴”管(图47)(另行购买)。此管可在地面上产生宽阔和强大的气流，可以非常精细地定向及控制。</p>

Magyar	Suomi	Latviski
<p align="center"><b>KARBANTARTÁS</b></p>	<p align="center"><b>HUOLTO</b></p>	<p align="center"><b>TEHNISKĀ APKOPE</b></p>
<p><b>A GÁZKIBOCSÁTÁSOK MEGFELELŐSÉGE</b></p> <p>Ezt a motort, a károsanyag-kibocsátási ellenőrző rendszert is beleértve, a felhasználói használati utasításnak megfelelően kell kezelni, használni és karbantartásnak alávetni, hogy a károsanyag-kibocsátási értékek belül maradjanak a nem közúti gépekre érvényes törvényi követelményeknek.</p> <p>Nem megengedhető semmilyen szándékos módosítás, illetve a motor károsanyag-kibocsátási rendszerének nem megfelelő használata.</p> <p>A motor vagy a gép hibás működése, használata vagy karbantartása a károsanyag-kibocsátási ellenőrző rendszer lehetséges működési zavaraihoz vezethet, egészen addig, amikor már nem tudja betartani az érvényes törvényi követelményeket; ez az eset azonnali cselekvést igényel a rendszer hibás működésének kijavítása és az érvényes követelmények visszaállítása érdekében.</p> <p>Íme néhány példa a hibás működésre, használatra vagy karbantartásra, a teljesség igénye nélkül:</p> <ul style="list-style-type: none"> <li>- Az üzemanyag-adagoló berendezés túlterhelése vagy törése;</li> <li>- Olyan üzemanyag és / vagy motorolaj használata, ami nem felel meg az INDÍTÁS / ÜZEMANYAG fejezetben leírt jellemzőknek;</li> <li>- Nem eredeti alkatrészek, például gyújtógyertya stb. használata;</li> <li>- A kipufogórendszer hiányos vagy nem megfelelő karbantartása, ide értve a kipufogódob, a gyertya, a légszűrő stb. hibás karbantartási intervallumait is.</li> </ul> <p><b>⚠ FIGYELEM - A motoron végzett módosítás az EU károsanyag-kibocsátási tanúsítvány érvénytelenítéséhez vezet.</b></p> <p>A jelen motor CO2 szintje az Emak honlapján (www.myemak.com), a "The Outdoor Power Equipment World" szakaszban található.</p>	<p><b>KAASUPÄÄSTÖJÄ KOSKEVA MÄÄRÄYSTENMUKAISUUS</b></p> <p>Tätä moottoria sekä pakokaasupäästöjen valvontajärjestelmää on hallittava, käytettävä ja huollettava käyttöoppaan sisältämien ohjeiden mukaisesti, jotta päästötaso pysyy liikkuville työkoneille asetettujen lain vaatimusten rajoissa.</p> <p>Moottorin pakokaasujen valvontajärjestelmää ei saa käsitellä omavaltaisesti eikä käyttää epäasianmukaisesti.</p> <p>Moottorin tai koneen virheellinen toiminta, käyttö tai huolto voisivat aiheuttaa toimintahäiriöitä pakokaasujen valvontajärjestelmään siten, että sovellettavan lain vaatimukset eivät täyttyisi. Tässä tapauksessa järjestelmän toimintahäiriöt on korjattava välittömästi vaatimusten täyttämiseksi.</p> <p>Joitakin esimerkkejä virheellisestä toiminnasta, käytöstä ja huollosta:</p> <ul style="list-style-type: none"> <li>- polttoaineen annostelulaitteiden varomaton käsittely tai vaurioittaminen</li> <li>- sellaisen polttoaineen ja/tai moottoriöljyn käyttö, joka ei ole kappaleessa KÄYNNISTYS/POLTTOAINE esitettyjen ominaisuuksien mukaista</li> <li>- muiden kuin alkuperäisten varaosien käyttö, esimerkiksi sytytystulpat jne.</li> <li>- pakojärjestelmän huollon laiminlyönti tai riittämättömyys mukaan lukien pakoputken, sytytystulpan, ilmansuodattimen jne. väärät huoltovälit.</li> </ul> <p><b>⚠ HUOMIO – Tämän moottorin omavaltainen käsittely mitätöi päästöjä koskevan EU-vaatimustenmukaisuusvaikutuksen.</b></p> <p>Tämän moottorin CO2-päästötaso on esitetty Emakin (www.myemak.com) verkkosivulla kohdassa "The Outdoor Power Equipment World".</p>	<p><b>ATBILSTĪBA PRASĪBĀM PAR GĀZVEIDA EMISIJĀM</b></p> <p>Šis dzinējs, ieskaitot emisiju kontroles sistēmu, jādarbina, jāizmanto un jāuztur saskaņā ar lietošanas rokasgrāmatā sniegtajiem norādījumiem, lai uzturētu emisiju rādītājus atbilstoši normatīvajām prasībām, kas piemērojamas visurgājējai tehnikai.</p> <p>Ir aizliegta dzinēja emisiju kontroles sistēmas patvaļīga modificēšana vai nepareiza izmantošana.</p> <p>Nepareiza motora vai mašīnas darbināšana, izmantošana vai uzturēšana var radīt emisiju kontroles sistēmas darbības traucējumus tik liela mērā, ka vairs netiks nodrošināta atbilstība normatīvajām prasībām; šajā gadījumā nekavējoties jārikojas, lai novērstu sistēmas darbības traucējumus un nodrošinātu atbilstību piemērojamajām prasībām.</p> <p>Nepareizas darbināšanas, izmantošanas un apkopes piemēri (saraksts nav izsmeltošs):</p> <ul style="list-style-type: none"> <li>- degvielas dozēšanas ierīču piespiedu darbināšana vai saplīšana;</li> <li>- degvielas un/vai motoreļļas izmantošana, kas neatbilst raksturlielumiem, kas norādīti nodaļā IEDARBINĀŠANA/DEGVIELA;</li> <li>- neoriģinālu rezerves daļu, piemēram, sveču u.c. izmantošana;</li> <li>- izplūdes sistēmas trūkums vai nepareiza apkope, ieskaitot nepareizus katalizatoru, aizdedzes sveces, gaisa filtra u.c. apkopes intervālus.</li> </ul> <p><b>⚠ BRĪDINĀJUMS - Šī dzinēja izjaukšanas anulē ES emisiju sertifikāciju.</b></p> <p>Informācija par šī dzinēja CO2 līmeni ir atrodama Emak (www.myemak.com) tīmekļa vietnes sadaļā "The Outdoor Power Equipment World".</p>

Eesti keel	Lietuvių k.	中文
<p style="text-align: center;"><b>HOOLDUS</b></p>	<p style="text-align: center;"><b>TECHNINĖ PRIEŽIŪRA</b></p>	<p style="text-align: center;"><b>维修保养</b></p>
<p><b>VASTAVUS HEITENŌUETELE</b></p> <p>Kāesolevat mootorit, sealhulgas heitekontrollisūsteemi, tuleb kāitada, kasutada ja hooldada vastavalt kasutusjuhendis toodud juhistele, et tagada heitkoguste nāitajate pūsimine vāļjaspool teid kasutatavatele liikurmasinatele kohalduvate ōiguslike nōuetega māāratud piirides.</p> <p>Mootori heitekontrollisūsteem ei tohi olla omavoliliselt avatud ega vāārkasutatud.</p> <p>Mootori vōi vāļjaspool teid kasutatava liikurmasina ebaōige kāitamine, kasutamine vōi hooldus vōib kaasa tuua heitekontrollisūsteemi talitlushāireid, mille tagajāŗjel pole vōimalik tāita kohalduvaid ōiguslikke nōudeid; sellisel juhul tuleb sūsteemi talitlushāired kiiresti kōrvaldada ja taastada vastavus kohalduvatele nōuetele.</p> <p>Ebaōige kāitamise, kasutamise vōi hoolduse nāideteks on (loetelu pole ammendav):</p> <ul style="list-style-type: none"> <li>- kūtuse mōōteseadmete tōō forsseerimine vōi katkestamine;</li> <li>- kūtuse ja/vōi mootoriōli kasutamine, mis ei vasta jaotises KĀIVITI/TANKIMINE toodud tehnilistele omadustele;</li> <li>- mitte-originaalvaruosade, nt sūūtekūūnal jne, kasutamine;</li> <li>- vāļjalaskesūsteemi hoolduse vahele jātmine vōi selle ebaōige hooldamine, k.a summuti, sūūtekūūnla, ōhufiltri hoolduse ajagraafikute eiramine.</li> </ul> <p><b>⚠ HOIATUS. Kāesoleva mootori omavoliline avamine muudab ELi saastesertifikaadi kehtetuks.</b></p> <p>Mootori CO<sub>2</sub>-heite taseme vōib leida Emak'i (<a href="http://www.myemak.com">www.myemak.com</a>) veebisaidilt jaotisest "The Outdoor Power Equipment World".</p>	<p><b>TARŠOS RIBŲ ATITIKTIS</b></p> <p>Šis variklis, įskaitant emisijos reguliavimo sistemą, turi būti eksploatuojamas, naudojamas ir techniškai prižiūrimas laikantis naudotojo vadove pateiktų instrukcijų, kad emisijos rodikliai neviršytų teisės aktais nustatytų reikalavimų, taikomų ne kelių mobiliosioms mašinoms.</p> <p>Variklio emisijos valdymo sistema nebuvo klastojama ir ji nebuvo netinkamai naudojama.</p> <p>Netinkamai eksploatuojant, naudojant variklį ar ne kelių mobiliąsias mašinas arba netinkamai atliekant jų techninę priežiūrą, emisijos reguliavimo sistema gali imti veikti netinkamai tiek, kad nebebus atitinkama teisės aktais nustatytiems reikalavimams; tokiu atveju būtina imtis skubių veiksmų pašalinti sistemos gedimus ir atstatyti atitiktį atitinkamiems reikalavimams.</p> <p>Toliau pateikiami neišsamūs netinkamos eksploatacijos, naudojimo arba techninės priežiūros pavyzdžiai:</p> <ul style="list-style-type: none"> <li>- degalus matuojančių įrenginių forsavimas arba gadinimas;</li> <li>- degalų ir (arba) variklio alyvos, neatitinkančios skyriuje „STARTERIS / PILDYMAS DEGALAIS“ pateiktų charakteristikų, naudojimas;</li> <li>- neoriginalių atsarginių dalių, pavyzdžiui, degimo žvakių ir kt., naudojimas.</li> <li>- Neatlikta arba netinkamai atlikta išmetimo sistemos techninė priežiūra, įskaitant netinkamu laiku atliktą duslintuvo, degimo žvakių, oro filtrų ir kt. techninę priežiūrą.</li> </ul> <p><b>⚠ ĮSPĖJIMAS. Klastojant variklio veikimą ES emisijos lygio sertifikatas nebegalios.</b></p> <p>Šio variklio CO<sub>2</sub> lygį galima sužinoti „Emak“ (<a href="http://www.myemak.com">www.myemak.com</a>) interneto svetainėje pasirinkus skyrių „The Outdoor Power Equipment World“.</p>	<p><b>气体排放的合规要求</b></p> <p>该发动机（包括排放控制系统）必须按照用户手册中的说明进行管理、使用和维护，以保持排放性能符合适用于非道路移动机械的法规要求。</p> <p>不得有意擅自改动发动机排放控制系统或用于不恰当用途。</p> <p>不正确操作、使用或维护发动机或机器可能导致排放控制系统出现故障，甚至可能造成达不到适用的法规要求；如出现这种情况，必须立即采取措施整改系统故障，恢复其适用的要求。</p> <p>以下是不正确操作、使用或维护的示例：</p> <ul style="list-style-type: none"> <li>- 强制给设备（或破坏设备）加燃油；</li> <li>- 使用不符合开机/燃油章节中所述特性的燃油和/或发动机油</li> <li>- 使用非原装备件，如火花塞等；</li> <li>- 排气系统缺乏维护或维护不当，包括不正确的消声器、火花塞、空气过滤器等维护间隔时间。</li> </ul> <p><b>⚠ 警告 - 如果擅自改动此发动机，则欧盟排放认证将不再有效。</b></p> <p>可以在Emak (<a href="http://www.myemak.com">www.myemak.com</a>) 网站的 “The Outdoor Power Equipment World” 品部分查看此发动机的二氧化碳排放水平。</p>

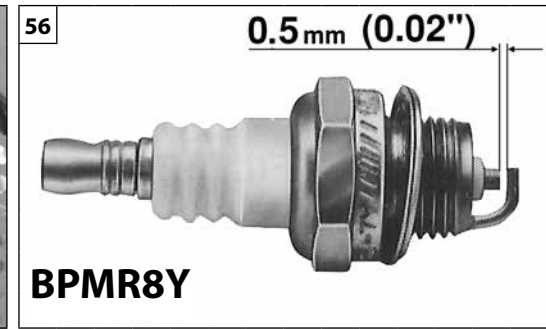
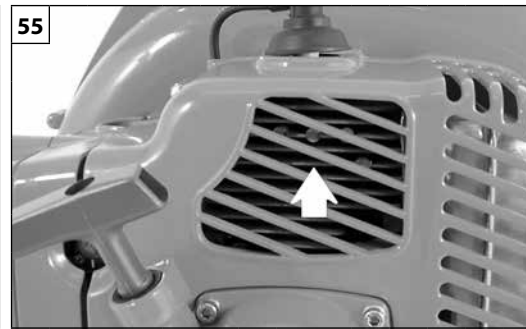
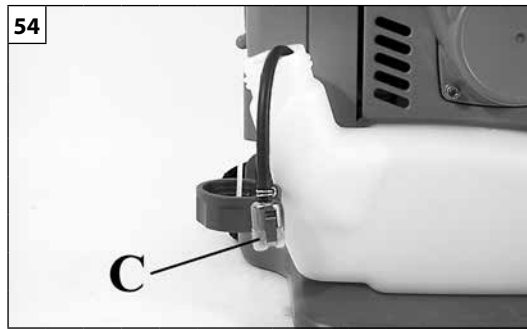
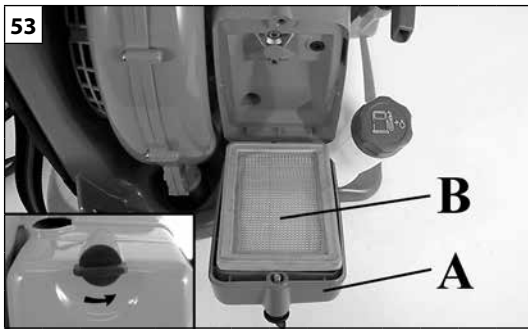

Magyar	Suomi	Latviski
<p align="center"><b>KARBANTARTÁS</b></p>	<p align="center"><b>HUOLTO</b></p>	<p align="center"><b>TEHNISKĀ APKOPE</b></p>
<p><b>⚠ FIGYELEM!</b> - A karbantartási műveletek végzése közben mindig viseljen védőkesztyűt. Meleg motornál ne végezzen karbantartást.</p> <p><b>LÉGSZŰRŐ</b>- Ha a motor teljesítménye jelentős mértékben csökken, nyissa ki a fedelet (53. ábra, A) és ellenőrizze a légszűrőt (B). Távolról, belülről kifelé fúvassa le sűrített levegővel. Ha eltömődött, vagy sérült, cserélje ki. Mielőtt az új szűrőt felszerelné, távolítsa el a durva piszkot a fedél belső oldaláról és a szűrőt körülvevő területről.</p> <p><b>⚠ ÓVINTÉZKEDÉS:</b> soha ne használja a motort a légszűrő nélkül; ez súlyos károkat okozhat. Bizonyosodjon meg arról, hogy a légszűrő pontosan illeszkedik a hozzávaló fedélbe, mielőtt visszaszereli azt.</p> <p><b>ÜZEMANYAG SZŰRŐ</b> - Rendszeresen ellenőrizze az üzemanyagszűrőt (C) állapotát. Túlzott szennyeződés esetén cserélje ki (54. ábra).</p> <p><b>MOTOR</b> - A henger bordáit rendszeresen tisztítsa ecsettel vagy sűrített levegővel (55. ábra). A hengeren felgyülemelő szennyeződés a motor működését károsan befolyásoló túlhevüléshez vezethet.</p> <p><b>GYERTYA</b> - Javasoljuk a gyertya rendszeres tisztítását, és az elektródák távolságának ellenőrzését (56. ábra). NGK BPMR8Y vagy más márkájú, azonos hőfokú gyertyát használjon.</p> <p><b>VÉDŐRÁCS</b> - Időszakosan tisztítsa meg a lapátkerék védőrácsát (57. ábra) az esetleges törmelékektől és piszoktól.</p> <p><b>INDÍTÓEGYSÉG</b></p> <p><b>⚠ FIGYELEM:</b> Az elliptikus rugó feszültség alatt van, és messzire repülve súlyos sérülést okozhat. Soha ne próbálja levenni vagy átalakítani.</p>	<p><b>⚠ HUOMIO!</b> - Huoltotoimenpiteiden aikana on aina käytettävä suojakäsineitä. Älä tee huoltotoimenpiteitä moottorin ollessa lämmin.</p> <p><b>ILMASUODATIN</b> - Mikäli moottorin teho heikentyy huomattavasti, avaa kansi (A, Kuva 53) ja tarkista ilmasuodatin (B). Puhalla paineilmaa määrätyltä etäisyydeltä sisältä ulospäin. Vaihda suodatin, jos se on tukossa tai vahingoittunut. Poista lika kannen sisäpuolelta ja suodattimen ympäristöstä ennen kuin asetat uuden suodattimen paikalleen.</p> <p><b>⚠ VAROITUS:</b> Älä käytä moottoria koskaan ilman ilmansuodatinta. Tällainen voi aiheuttaa vakavia vaurioita. Tarkista, että ilmansuodatin on kunnolla paikallaan sille tarkoitettussa tuessa ennen kuin kiinnität kannen takaisin paikalleen.</p> <p><b>POLTTOAINESUODATIN</b> - Tarkista polttoainesuodattimen (C) kunto säännöllisesti. Jos suodatin on hyvin likainen, vaihda se (Kuva 54).</p> <p><b>MOOTTORI</b> - Puhdista sylinterin siivet säännöllisesti pensselillä tai paineilmalla (Kuva 55). Epäpuhtauksien kerääntyminen sylinteriin voi aiheuttaa ylikuumenemista, joka heikentää moottorin toimintaa.</p> <p><b>SYTYTYSTULPPA</b> - Puhdista sytytystulppa säännöllisesti ja tarkista elektrodien mitta (Kuva 56). Käytä sytytystulppaa NGK BPMR8Y tai muuta merkkiä, jonka lämpöaste on vastaava.</p> <p><b>SUOJARITILÄ</b> - Puhdista suojaritilä (Kuva 57) säännöllisesti jätteistä ja liasta.</p> <p><b>KÄYNNISTYSYKSIKKÖ</b></p> <p><b>⚠ HUOMIO:</b> Kierrejoussi on paineenalainen ja voi sinkoutua kauas aiheuttaen vammoja. Älä koskaan yritä purkaa joustaa tai tehdä siihen muutoksia.</p>	<p><b>⚠ UZMANĪBU!</b> - Veicot tehnisko apkopi vienmēr valkājiet aizsargcimdus. Neveiciet tehniskās apkopes darbības, ja dzinējs ir karsts.</p> <p><b>GAISA FILTRS</b> - Dzinēja jaudas būtiskas samazināšanas gadījumā atveriet vāku (A, 53. att.) un pārbaudiet gaisa filtru (B). No attāluma iepūstiet saspiesto gaisu tā, lai plūsma būtu vērsta no iekšpusēs uz ārpusi. Ja tas ir aizsērējis vai bojāts, nomainiet to. Pirms jauna filtra uzstādīšanas, novāciet netīrumus no vāka iekšpusēs un no zonas apkārt filtram.</p> <p><b>⚠ BRĪDINĀJUMS:</b> nekādā gadījumā neizmantojiet motoru bez gaisa filtra; tas var izraisīt nopietnus bojājumus. Pirms vāka uzstādīšanas pārlicinieties, vai gaisa filtrs ir pareizi ievietots atbilstošā ligzdā.</p> <p><b>DEGVIELAS FILTRS</b> - Regulāri pārbaudiet degvielas filtra stāvokli (C). Ja tas ir pārāk netīrs, nomainiet to (54. zīm.).</p> <p><b>DZINĒJS</b> - Regulāri tīriet cilindra restītes ar birstīti vai saspiesto gaisu (55. zīm.). Netīrumu uzkrāšanās uz cilindra var izraisīt pārkaršanu un bojāt dzinēja darbību.</p> <p><b>AIZDEDZES SVECE</b> - Ir ieteicams regulāri iztīrīt aizdedzes sveci un pārbaudīt elektrodu attālumu (56. zīm.). Lietojiet aizdedzes sveci NGK BPMR8Y vai citas markas aizdedzes sveci ar vienlīdzīgu termisko grādu.</p> <p><b>AIZSARGREŽĢIS</b> - Periodiski tīriet spārnu rata aizsargrežģi (57. att.), novācot šķembas un netīrumus.</p> <p><b>IEDARBINĀŠANAS MEZGLS</b></p> <p><b>⚠ UZMANĪBU:</b> Spirālveida atspere ir nospriegota un atvienošanas gadījumā tā var tālu aizlidot un izraisīt smagus ievainojumus. Nekādā gadījumā nemēģiniet demontēt vai modificēt to.</p>

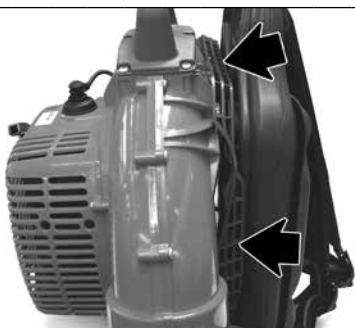

Eesti keel

## HOOLDUS

**⚠ HOIATUS!** Hooldustööde ajal tuleb kanda kaitsekindaid. Ärge hooldage mootorit, kui see on kuum.

**ÕHUPUHASTI** - Kui märkate et seadme võimsus on vähenenud, avage kate (A, jn53) ja kontrollige õhufiltrit (B). Puhastage resti suruõhuga ja otsikut sellest teatud kaugusel hoides väljastpoolt sissepoole. Vahetage filter välja, kui see on määrdunud või kahjustatud. Vajadusel vahetage filter välja. Enne uue filtri paigaldamist veenduge, et kate ja tugi on puhtad.

**⚠ ETTEVAATUST:** mootorit ei tohi kasutada õhufiltrita; see võib seadet tõsiselt kahjustada. Veenduge, et õhufilter on korralikult pesas, enne kui katte tagasi paigaldate.

**KÜTUSEFILTER** – Kontrollige perioodiliselt kütusefiltri (C) seisundit. Kui filter on väga must, tuleb see välja vahetada (jn 54).

**MOOTOR** – Puhastage silindri jahutusribisid perioodiliselt harja või suruõhuga (jn 55). Kui silindri on kogunenud palju mustust, võib mootor üle kuumeneda ja selle võimsus langeda.

**SÜÜTEKÜÜNAL** – Perioodiliselt puhastada ja kontrollida sädevahet (jn 56). Kasutage NGK BPMR8Y või ekvivalentset süüteküünalt.

**PUHURI KATE** - Puhastage aeg-ajalt puhuri katet (jn 57) ning eemaldage sellele kogunenud mustus ja praht.

## KÄIVITUSSÜSTEEM

**⚠ TÄHELEPANU:** Spiraalvedru on pingel all ja võib eemale paiskudes põhjustada ränki kehavigastusi. Ärge mingil juhul püüdke seda lahti monteerida või muuta.

Lietuvių k.

## TECHNINĖ PRIEŽIŪRA

**⚠ PERSPĖJIMAS!** Techninės priežiūros darbų metu visada mūvėkite apsaugines pirštines. Kai variklis karštas, techninės priežiūros vykdyti negalima.

**ORO VALYTUVAS** – Jei pastebite, kad sumažėjo galingumas, atidarykite dangtelį (A, 53pav.) ir patikrinkite oro filtrą (B). Kiek toliau laikydami suspausto oro pistoletą, prapūskite, nukreipę suspausto oro srovę iš vidaus į išorę. Jei jis nešvarus arba pažeistas, filtrą pakeiskite. Jei būtina, filtrą pakeiskite. Prieš montuodami naują filtrą įsitinkite, ar dangtelis ir laikiklis švarūs.

**⚠ ĮSPĖJIMAS:** Niekada neužveskite variklio, jei nesumontuotas oro filtras, kitaip jis gali rimtai sugesti. Prieš vėl sumontuodami patikrinkite, ar oro filtras teisingai įstatytas jam skirtose atramoje.

**DEGALŲ FILTRAS.** Periodiškai patikrinkite degalų filtro (C) būklę. Jei jis pernelyg užsiteršęs, filtrą reikia atnaujinti (54 pav.).

**VARIKLIS.** Periodiškai šepetėliu arba suspaustu oru nuvalykite cilindro sparnelius (55 pav.). Jei bus leidžiama nešvarumams kauptis ant cilindro, gali įvykti perkaitimas ir pablogėti variklio veikimo charakteristikos.

**UŽDEGIMO ŽVAKĖ.** Periodiškai valykite uždegimo žvakę ir patikrinkite elektrodo tarpą (56 pav.). Naudokite „NGK BPMR8Y“ arba analogišką uždegimo žvakę.

**VENTILIATORIAUS GAUBTAS** – Reguliariai valykite ventiliatoriaus gaubtą (žr. 57pav.), kad pašalintumėte visus galinčius susikaupti nešvarumus ir šiukšles.

## VARIKLIO PALEIDIMO MAZGAS

**⚠ DĖMESIO:** Spiralinė spyruoklė yra įtempta ir atsilaisvinusi ji gali nuskrieti toli ir sukelti sunkius sužalojimus. Jokiu būdu nebandykite jos išmontuoti ar kaip nors keisti.

中文

## 维修保养

**⚠ 警告** - 维修时一定要戴手套，发动机发热时不要进行任何维修。

**空气过滤器** - 当发动机的动力明显下降时，可打开盖子(A, 图53)并检查空气滤清器(B)。吹从内到外的距离用压缩空气。如阻塞或损坏，请更换之。安装新滤清器前，应大致清除盖子内部和滤清器周围的脏物。

**⚠ 小心!** 禁止使用不带空气滤清器的发动机；否则有可能会造成严重的损伤。重装盖子前，应确认空气滤清器已正确坐落在相应的支座内。

**燃料过滤器** - 定期检查燃油过滤器(C)的情况。如果太脏了，将它换掉(图54)。

**发动机** - 用刷子和压缩空气定期清理缸体的散热片(图55)。积聚在缸上的杂物对发动机的运行会造成严重危害。

**火花塞** - 建议定期清理火花塞并检查电极的距离(图56)。使用 NGK BPMR8Y 火花塞或其它同等产品。

**防护网** - 定期清洁风机的防护网(图57)。

## 起动组件

**⚠ 警告:** 螺旋弹簧绷紧，可能会飞远而造成严重伤害。切勿尝试将之拆除或改装。

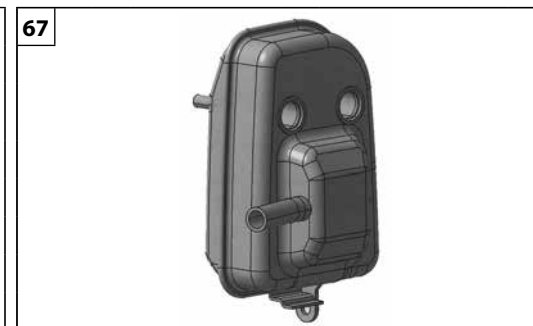
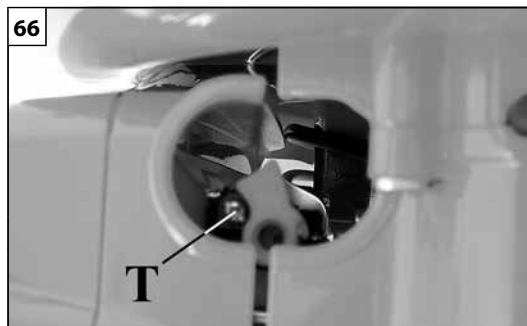

- T - Alapjárat
- T - Minimín ruuvi
- T - Minimälä režíma skrúve
- T - Tühikäigu pöörete reguleerimiskruvi
- T - Tuščiosios eigos reguliavimo varžtas
- T - 空转调节螺丝

Magyar	Suomi	Latviski
<p align="center"><b>KARBANTARTÁS</b></p>	<p align="center"><b>HUOLTO</b></p>	<p align="center"><b>TEHNISKĀ APKOPE</b></p>
<p>Tisztítási művelethez soha ne használjunk üzemanyagot.</p> <p><b>KARBURÁTOR</b> A minimum beállítás előtt tisztítsa meg a légszűrőt (65. ábra, F), és melegítse be a motort. A T minimumcsavar (66. ábra) úgy van beállítva, hogy a motor fordulatszám 2100±100 fordulát/perc között legyen.</p> <p>Ennek a motornak a tervezése és gyártása az (EK) 2016/1628 rendeletek alkalmazásának megfelelően történt.</p> <p><b>⚠ FIGYELEM - Ne rongálja a karburátort.</b></p> <p><b>KIPUFOGÓDOB (67 ábra)</b></p> <p><b>⚠ FIGYELEM</b> - A kipufogódob katalizátoros, erre azért van szükség, hogy a motor megfeleljen a károsanyag-kibocsátásra vonatkozó előírásoknak. A katalizátort soha ne alakítsa át vagy távolítsa el: Aki ezt teszi, megszegi a törvényt.</p> <p><b>⚠ FIGYELEM - A katalizátoros kipufogódob a használat során rendkívüli módon felmelegszik, és a motor leállítása után is hosszú ideig meleg marad. Ez akkor is bekövetkezik, ha a motor alapjáraton megy. A kipufogódob megérintése égési sérülést okozhat. Ne feledkezzen meg a tűzveszélyről!</b></p> <p><b>⚠ ÓVINTÉZKEDÉS - Ha a kipufogódob sérült, ki kell cserélni.</b> Ha a kipufogódob gyakran eltömődik, ez lehet annak a jele, hogy a katalizátor teljesítménye csökkent.</p> <p><b>⚠ FIGYELEM - Ne használja a lombfúvót, ha a kipufogódob sérült, nincs felszerelve, vagy módosítva lett. A megfelelő karbantartás nélkül használt kipufogódob növeli a tűzveszélyt és a halláskárosodás kockázatát.</b></p>	<p>Älä käytä polttoainetta puhdistamiseen.</p> <p><b>KAASUTIN</b> Ennen kuin kaasuttimen minimiasento säädetään, ilmansuodatin on puhdistettava (F, Kuva 65) ja moottori on lämmitettävä. Minimin ruuvi T (Kuva 66) on säädetty siten, että moottorin kierrosluku on 2100±100 kierrosta minuutissa.</p> <p>Tämä moottori on suunniteltu ja valmistettu Euroopan parlamentin ja neuvoston asetusten (EU) 2016/1628 mukaisesti.</p> <p><b>⚠ HUOMIO – Älä tee muutoksia kaasuttimeen.</b></p> <p><b>PAKOPUTKI (Kuva 67)</b></p> <p><b>⚠ HUOMIO</b> – Pakoputki on varustettu katalyysaattorilla, jonka ansiosta moottori vastaa pakokaasupäästövaatimuksia. Katalyysaattoriin ei saa tehdä muutoksia eikä sitä saa irrottaa: Muussa tapauksessa seurauksena on lainrikkomus.</p> <p><b>⚠ HUOMIO – Katalyyttiset pakoputket tulevat hyvin kuumiksi käytön aikana ja ne pysyvät kuumina vielä pitkään moottorin sammuttamisen jälkeen. Kuumentumista tapahtuu myös moottorin käydessä minimikierroksilla. Kosketus voi aiheuttaa palovammoja. Huomioi tulipalon vaara!</b></p> <p><b>⚠ VARO – Vaurioitunut pakoputki on vaihdettava.</b> Usein tukkeutuva pakoputki saattaa olla merkki katalyysaattorin huonosta toiminnasta.</p> <p><b>⚠ HUOMIO – Älä käytä puhallinta, jos pakoputki on vioittunut, jos se puuttuu tai jos sitä on muutettu. Virheellisesti huolletun pakoputken käyttäminen lisää tulipalon ja kuulovammojen vaaraa.</b></p>	<p>Nekādā gadījumā nelietojiet degvielu(maisījumu) ierīces tīrīšanai.</p> <p><b>KARBURATORS</b> Pirms liekat tam darboties minimālajā režīmā, iztīriet gaisa filtru (F, 65. zīm.) un sasildiet dzinēju. Minimālā režīma skrūve T (66. zīm.) ir noregulēta, lai iegūtu dzinēja darbības režīmu no 2100±100 apgriezieniem minūtē.</p> <p>Šis dzinējs ir projektēts un ražots saskaņā ar Regulu (ES) 2016/1628 prasībām.</p> <p><b>⚠ UZMANĪBU – Neveiciet nekādas izmaiņas karburatorā.</b></p> <p><b>SLĀPĒTĀJS (67.zīm.)</b></p> <p><b>⚠ BRĪDINĀJUMS</b> – Slāpētājā iebūvēts katalītiskais pārveidotājs, kas nepieciešams, lai motors atbilstu noteiktajiem izmešu standartiem. Nekad nemēģiniet pārveidot katalītisko pārveidotāju vai ņemt to nost: tas ir pretlikumīgi.</p> <p><b>⚠ BRĪDINĀJUMS – Slāpētāji un katalītiskie pārveidotāji darba laikā kļūst karsti un paliek tādi arī ilgu laiku pēc motora izslēgšanas. Šajā gadījumā arī motora tukšgaitas darbības laikā. Pieskaroties var gūt ādas apdegumus. Vienmēr atceraties par potenciālām briesmām!</b></p> <p><b>⚠ UZMANĪBU - Ja slāpētājs ir bojāts, tas ir jānomaina.</b> Ja slāpētājs bieži aizsērē, tas var liecināt par to, ka katalizatora efektivitāte ir samazinājusies.</p> <p><b>⚠ BRĪDINĀJUMS – Neizmantojiet pūtēju, ja slāpētājs ir bojāts vai noņemts, vai jebkādā veidā traucēts. Darbinot mašīnu ar nepareizi apkoptu slāpētāju, palielināsies aizdegšanās un dzirdes bojājumu risks.</b></p>

--	--	--	--

Eesti keel	Lietuvių k.	中文
<b>HOOLDUS</b>	<b>TECHNINĖ PRIEŽIŪRA</b>	<b>维修保养</b>
<p>Sae puhastamisel ei tohi kasutada mootorikütuseid.</p> <p><b>KARBURAATOR</b> Enne tühikäigu kiiruse reguleerimist puhastage õhufilter (F, jn 65) ja kaitage mootorit soojenemiseni. Tühikäigu seadekruvi T (jn 66) abil reguleeritakse tühikäigu kiiruseks 2100±100 p/min.</p> <p>Mootor on konstrueeritud ja toodetud kohalduvate määruste (EL) 2016/1628 nõudeid järgides.</p> <p><b>⚠ HOIATUS! Karburaatorit ei tohi muuta.</b></p> <p><b>SUMMUTI (joonis 67)</b></p> <p><b>⚠ TÄHELEPANU</b> – Summuti on varustatud katalüsaatoriga, et tagada mootori vastavus heitgaaside kohta käivatele nõuetele. Katalüsaatorit ei tohi mingil juhul ära võtta ega ümber ehitada: see on vastuolus seadusandlusega.</p> <p><b>⚠ TÄHELEPANU</b> – Katalüsaatorsummutid kuumenevad seadme töötamise ajal väga kõrge temperatuurini ning jäävad tuliseks tükk aega peale mootori seiskamist. Nii on see ka miinimumpööretel töötava mootori korral. Kokkupuude summutiga võib tekitada põletushaavu. Tulekahju oht!</p> <p><b>⚠ ETTEVAATUST</b> – Kui summuti on kahjustatud, tuleb see välja vahetada. Kui summuti sageli ummistub, võib see olla märgiks katalüütilise muunduri piiratud efektiivsusest.</p> <p><b>⚠ TÄHELEPANU</b> – Puhurit ei ohi kasutada, kui summuti on viga saanud, seda pole seadme küljes või see on ümber ehitatud. Õigesti hooldamata summutist johtuvalt suurenevad tulekahju ja kuulmishäirete tekkimise oht.</p>	<p>Valymui niekada nenaudokite degalų.</p> <p><b>KARBIURATORIUS</b> Prieš nustatydami tuščiosios eigos greitį, išvalykite oro filtrą (F, 65 pav.) ir leiskite varikliui veikti tol, kol jis įšils. Tuščiosios eigos reguliavimo varžtu T (66 pav.) nustatomas tuščiosios eigos greitis nuo 2100±100 aps./min.</p> <p>Šis variklis suprojektuotas ir pagamintas taip, kad atitiktų galiojančius (ES) 2016/1628 reglamentus.</p> <p><b>⚠ PERSPĖJIMAS. Karbiuratoriaus nardykite.</b></p> <p><b>DUSLINTUVAS (67 pav.)</b></p> <p><b>⚠ PERSPĖJIMAS</b> – Šiame duslintuve įrengtas katalizės konverteris, reikalingas tam, kad variklis tenkintų galiojančius reikalavimus emisijai. Katalizinio konverterio niekada nemodifikuokite, jo neišimkite - jei nepaisysite šio nurodymo, pažeisite įstatymą.</p> <p><b>⚠ PERSPĖJIMAS</b> – Duslintuvai, kuriuose įrengtas katalizės konverteris, eksploatavimo metu tampa labai karšti ir karšti būna ilgą laiką išjungus variklį. Tai taikoma ir tada, kai variklis veikia tuščiąja eiga. Palietę galite nusideginti odą. Niekada nepamirškite, kad kyla potencialus gaisro pavojus!</p> <p><b>⚠ ĮSPĖJIMAS</b> – Jei duslintuvas pažeistas, jį būtina pakeisti. Jei duslintuvas dažnai užsikemša, tai gali reikšti, kad katalizės konverterio veikimo našumas yra ribotas.</p> <p><b>⚠ PERSPĖJIMAS</b> – Jei duslintuvas sugedęs, jei jo nėra arba kaip nors buvo modifikuotas, jo nenaudokite. Dėl netinkamai prižiūrimo duslintuvo padidėja gaisro pavojus ir tikimybė pažeisti klausos organus.</p>	<p>不能使用汽油进行清洁。</p> <p><b>化油器</b> 在调整空转速度前，清理空气过滤器(图65, F)并预热发动机。 调节空转速度螺丝T(图66)，获得发动机运行速度范围为2100±100 转/分钟。</p> <p>该发动机的设计和制造，符合法规(EU) 2016/1628的应用。</p> <p>消音器(图 67)</p> <p><b>⚠ 警告! - 不得自行改装汽化器。</b></p> <p><b>⚠ 注意</b> - 这个消音器配备发动机必需的催化装置，以符合排气要求。不得改动或拆卸催化装置：否则将违反法律。</p> <p><b>⚠ 注意</b> - 配备催化装置的消音器在使用期间会变得很热，在发动机停止后很长时间保持这样热。即使发动机最低速运转时也是如此。接触部件可能导致皮肤烫伤。注意火灾危险!</p> <p><b>⚠ 小心</b> - 如果排气管受损则必须予以更换。如排气管经常阻塞，有可能是催化器的效能受到限制。</p> <p><b>⚠ 注意</b> - 如果消音器损坏、缺乏或经过改装则不应使用吹草机。使用未经适当保养的消音器，会增加火灾和丧失听力的危险。</p>

Magyar	Suomi	Latviski
<b>SZÁLLÍTÁS - KARBANTÁRTÁS</b>	<b>KULJETUS - HUOLTO</b>	<b>PĀRVIETOŠANA - TEHNISKĀ APKOPE</b>
<p><b>RENDKÍVÜLI KARBANTÁRTÁS</b> Intenzív használat esetén a szezon végén, normál használat esetén két évente javasolt a szervíz hálózat szakemberével átnézetni a felszerelést.</p> <p><b>⚠ FIGYELEM! - A jelen kézikönyvben nem szereplő minden egyéb karbantartási műveletet erre felhatalmazott javítóműhely kell, hogy végezzen.</b> A fűvógép állandó és szabályos működésének biztosításához, ne feledje, hogy az esetleges alkatrészcsere-nél kizárólag <b>EREDETI ALKATRÉSZT</b> használjon.</p> <p><b>⚠ A nem engedélyezett esetleges módosítások és/vagy a nem eredeti tartozékok használata a gép kezelő és harmadik személyek súlyos, akár halálos sérülését okozhatják.</b></p> <p><b>KARBANTARTÁS</b> A fűvógépet úgy szállítsa, hogy a motor ki van kapcsolva.</p> <p><b>⚠ FIGYELEM</b> - A gép járművön történő szállításánál ellenőrizni kell, hogy megfelelően és erősen a járműre lett-e szíjazva. A gépet függőlegesen, üres tartállyal kell szállítani, ezenfelül ellenőrizni kell, hogy az ilyen gépekre vonatkozó érvényes előírások be legyenek tartva.</p>	<p><b>ERITYISHUOLTO</b> Käyttökauden päättyessä, jos laitetta on käytetty runsaasti, ja normaalikäytössä kahden vuoden välein, laite on annettava huoltoverkostomme asiantuntevan teknikon tarkistettavaksi.</p> <p><b>⚠ HUOMIO: Kaikki sellaiset huoltotoimenpiteet, joita ei mainita tässä oppaassa, on annettava valtuutetun huoltoliikkeen tehtäväksi.</b> Puhaltimen jatkuvan ja säännöllisen toiminnan varmistamiseksi on muistettava, että osia vaihdettaessa tulee aina käyttää ainoastaan <b>ALKUPERÄISIÄ VARAOSIA.</b></p> <p><b>⚠ Valtuuttamattomat muutokset ja/tai muiden kuin alkuperäisten varusteiden käyttö voivat aiheuttaa vakavia tai kuolemaan johtavia vahinkoja käyttäjälle ja kolmansille osapuolille.</b></p> <p><b>HUOLTO</b> Kuljeta puhallin moottori sammutettuna.</p> <p><b>⚠ HUOMIO</b> - Jos konetta kuljetetaan ajoneuvossa on varmistettava, että se on kiinnitetty asianmukaisesti ja tarpeeksi tukevasti hihnoilla. Konetta kuljetetaan pystyasennossa, polttoainesäiliö tyhjennettynä ja noudattaen kyseisentyyppisiä koneita koskevia kuljetusmääräyksiä.</p>	<p><b>PAPILDUS TEHNISKĀ APKOPE</b> Savlaicīgi gadalaika beigās, ja tiek intensīvi lietota, ik pēc diviem gadiem normālas lietošanas apstākļos ir jānodrošina vispārīgu pārbaudi, ko jāveic specializētam tehniķim no tehnikās apkopes tīkla.</p> <p><b>⚠ UZMANĪBU! – Visas tehnikās darbības, kas nav aprakstītas šajās lietošanas pamācībās, jāveic pilnvarota tehnikās apkopes centra darbiniekiem.</b> Lai garantētu nepārtrauktu un sistemātisku pūtēja darbību, neaizmirstiet, ka detaļas jānomaina tikai un vienīgi ar <b>ORĪĢINĀLĀM NOMAIŅAS DETALĀM.</b></p> <p><b>⚠ Patvaļīgas modifikācijas un/vai neoriģinālo rezerves daļu lietošana var novest pie operatora vai trešo personu ievainojumiem, vai nāvējošas traumas gūšanas.</b></p> <p><b>TEHNISKĀ APKOPE</b> Pārņēsājiet pūtēju tikai tad, kad dzinējs ir izslēgts.</p> <p><b>⚠ UZMANĪBU</b> - Transportējot mašīnu ar transportlīdzekli, pārliedcinieties, ka tā ir droši un pareizi piestiprināta pie transportlīdzekļa ar siksnu palīdzību. Mašīna ir jātransportē vertikālā stāvoklī ar tukšu tvertni, pārliedcinoties, ka netiek pārkāpti spēkā esošie šādu iekārtu transportēšanas noteikumi.</p>



## TRANSPORTIMINE - HOOLDUS

**SOOVITUSLIK LISAHOOLDUS**

Soovitame intensiivsel kasutamisel iga hooaja lõpus ja normaalsel kasutamisel iga kahe aasta tagant lasta masinat kontrollida spetsialiseerunud tehnikul autoriseeritud teeninduses.

**⚠ HOIATUS! Kõik hooldustööd, mida käesolev juhend ei kirjelda, tuleb lasta teha selleks volitatud remonditöökojas.** Selleks et puhur oleks alati töökorras, kasutage ainult **ORIGINAALVARUOSI**.

**⚠ Omavolilised muudatused seadme juures ja/või mitteoriginaaltarvikute kasutamine võivad põhjustada üliraskeid või surmaga lõppevaid kehavigastusi operaatorile või kolmandatele isikutele.**

**HOOLDUS**

Puhurit võib teisaldada ainult seisva mootoriga.

**⚠ TÄHELEPANU** - Seadme sõidukis transportimisel veenduge, et see oleks vastavate rihmadega korralikult ja kindlalt kinnitatud. Seadet tuleb transportida horisontaalasendis, kütusepaak peab olema tühi; lisaks tuleb kontrollida, et ei rikutaks kohalikku seadusandlust, mis puudutab sarnaste seadiste transporti.

## TRANSPORTAVIMAS - TECHNINĖ PRIEŽIŪRA

**PAPILDOMA REKOMENDUOTINA TECHNINĖ PRIEŽIŪRA**

Jeigu įrenginys buvo eksploatuojamas intensyviai, patartina, kad sezono gale jį patikrintų įgalioto techninės priežiūros tinklo profesionalus technikas; jeigu įrenginys buvo naudojamas įprastiniu intensyvumu, tokį patikrinimą reiktų atlikti kas du metus.

**⚠ PERSPĖJIMAS! Visus techninės priežiūros darbus, kurie nėra konkrečiai aptarti šiame vadove, turi atlikti įgaliotas aptarnavimo centras.** Tam, kad pūstuvą tinkamai veikėtų, naudokite tik **ORIGINALIAS PAKEIČIAMĄSIAS DALIS**.

**⚠ Jei bus atliekami neaprobuoti pakeitimai ir (arba) naudojamos neoriginalios pakeičiamosios dalys, operatorius arba tretieji asmenys gali patirti traumą arba žūti.**

**TECHNINĖ PRIEŽIŪRA**

Pūstuvą transportuokite tik išjungę jo variklį.

**⚠ PERSPĖJIMAS** - Mechanizmą gabendami automobilyje, pasirūpinkite, kad jis būtų tvirtai ir saugiai pritvirtintas juostomis ir diržais. Mechanizmą gabenti reikia vertikaliajoje padėtyje, bakas turi būti tuščias; taip pat būtina paisyti tokių mechanizmų gabenimo taisyklių.

## 运输 - 维修保养

**特别维护**

如果频繁使用，每季末请售权服务中心的专业技术人员进行一次大检。如果正常使用，则每两年进行一次。

**⚠ 注意：手册中未提到的所有维修必须交由授权的服务中心进行。**为了保证吹风机的运行稳定正常，切记如果需要更换备件时一定要采用**原装备件**。

**⚠ 未经授权的修改和/或使用非原厂附件有可能会对操作人员或第三者造成严重伤害甚至死亡。**

**维修保养**

吹风机运输时发动机要熄火

**⚠ 注意 - 在利用车辆运输机器时，应使用皮带将机器牢牢地固定在车上。机器应以水平位置运输，油箱必须空置，并确保遵守该类设备运输的现行规则。**

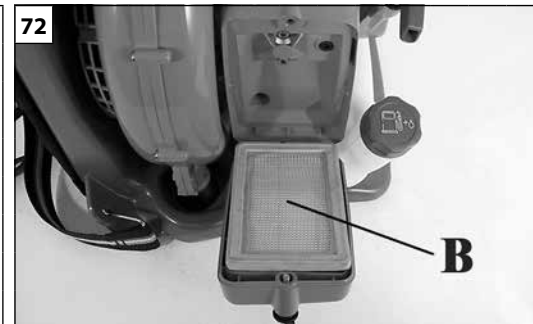
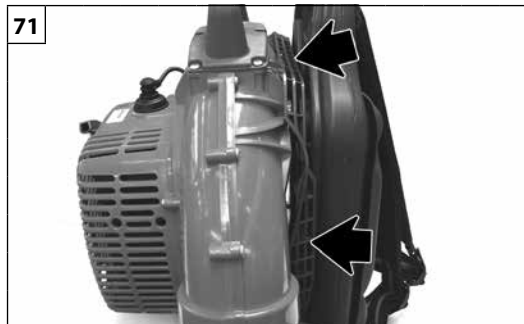

Magyar	Suomi	Latviski
<p style="text-align: center;"><b>TÁROLÁS</b></p>	<p style="text-align: center;"><b>VARASTOINTI</b></p>	<p style="text-align: center;"><b>GLABĀŠANA</b></p>
<p>Amikor a gép hosszú ideig működésen kívül van:</p> <ul style="list-style-type: none"> <li>- Szerelje le a fűvocsövet és a fűvókát.</li> <li>- Egy jól szellőzött helyiségben ürítse ki és tisztítsa meg az üzemanyagtartályt.</li> <li>- A jogszabályoknak megfelelően, a környezetet tiszteletben tartva ártalmatlanítsa az üzemanyagot.</li> <li>- A karburátor kiürítéséhez indítsa be a motort, és várja meg, hogy leálljon (ha a keverék a karburátorban marad a membránok sérülhetnek).</li> <li>- <b>Gondosan tisztogassa meg a berendezést: a csiga belsejét (69. ábra, H), a forgórész lapátjait (70. ábra, F), a védőrács réseit (71. ábra), a légszűrőt (72. ábra, B), a henger bordáit (73. ábra) és a csöveket a törmelékektől és a piszoktól, különösen, amikor szívó üzemmódban működött.</b></li> <li>- Tárolja a gépet száraz helyen, lehetőleg a talajjal nem közvetlenül érintkezve, távol minden hőforrástól és a gyermekek által való elérhetőségtől.</li> <li>- A téli pihenőidő után az üzembe helyezési eljárások megegyeznek a gép normál indítási eljárásaival (16-22. old).</li> </ul> <p><b>BONTÁS ÉS HULLADÉKKEZELÉS</b></p> <p>A gép gyártásához használt anyagok jó része újrahasznosítható; az összes fémes részt (acél, alumínium, sárgaréz) átadhatjuk egy normál fémhulladék gyűjtő telepnek.</p> <p>Az erre vonatkozó információkat a területi hulladékgyűjtő szolgálatnál lehet beszerezni.</p> <p>A talaj, a levegő és a vizek szennyezése nélkül, a környezet tiszteletben tartásával kell elvégezni a gép lebontásakor keletkező hulladékok kezelését.</p> <p><b>Minden esetben be kell tartani a helyileg érvényes hulladékkezelésre vonatkozó előírásokat.</b></p> <p>A gép bontásával egyidejűleg semmisítse meg az EK jelölési címkét és a jelen utasítást.</p>	<p>Kun kone on pitkään käyttämättä:</p> <ul style="list-style-type: none"> <li>- Irrota puhallusputki ja suutin.</li> <li>- Tyhjennä polttoainesäiliö ja puhdista se. Tee toimenpiteet hyvin tuuletetussa tilassa.</li> <li>- Hävitä polttoaine ympäristömääräysten mukaisesti.</li> <li>- Tyhjennä kaasutin käynnistämällä moottori ja odota, kunnes se sammuu (polttoaineseoksen jäätäminen kaasuttimeen voi aiheuttaa vahinkoa kalvoille).</li> <li>- <b>Puhdista huolellisesti roskista ja liasta vaipan sisällä olevat osat (H, Kuva 69), juoksupyörän siivet (F, Kuva 70), suojaritilän aukot (Kuva 71), ilmasuodatin (B, Kuva 72), sylinterin siivet (Kuva 73) ja putket, erityisesti kun käytät konetta imuversiona.</b></li> <li>- Säilytä kone kuivassa tilassa, mikäli mahdollista irti maasta, ja etäällä lämmönlähteistä ja lasten ulottuvilta.</li> <li>- Talvivarastoinnin jälkeen suoritetaan samat käyttöönottotoimenpiteet kuin koneen normaalin käynnistyksen yhteydessä (sivut 16-22).</li> </ul> <p><b>KÄYTÖSTÄPOISTO JA ROMUTTAMINEN</b></p> <p>Suurin osa koneen osista on kierrätettäviä. Kaikki metallit (teräs, alumiini, messinki) voidaan toimittaa normaaliin rautatavaran talteenottokeskukseen.</p> <p>Kysy neuvoa oman paikkakuntasi jätehuoltokeskuksesta.</p> <p>Laitteen käytöstäpoiston yhteydessä syntyvien jätteiden hävittäminen on suoritettava ympäristöstä huolehtien välttäen saastuttamasta maaperää, ilmaa ja vettä.</p> <p><b>Kaikissa tapauksissa tulee noudattaa voimassa olevia maakohtaisia määräyksiä.</b></p> <p>Kun kone purku, sinun täytyy tuhota etiketissä CE-merkintä sekä tämän käsikirjan.</p>	<p>Ja ierīce ilgu laiku netiks lietota, veiciet šādas darbības:</p> <ul style="list-style-type: none"> <li>- Noņemiet pūtēja cauruli un uzgali.</li> <li>- Iztukšojiet degvielas tvertni un iztīriet to labi vēdinātā telpā.</li> <li>- Utilizējiet degvielu saskaņā ar spēkā esošo likumdošanu par vides aizsardzību.</li> <li>- Lai iztukšotu karburatoru, iedarbiniet dzinēju un nogaidiet, kamēr tas apstājas (atstājot karburatorā maisījumu, var tikt bojātas membrānas).</li> <li>- <b>Rūpīgi iztīriet ierīci gliemeža (H, 69. att.) iekšpusē no šķembām un netirumiem, spārnu rata asmenus (F, 70. att.), aizsargrežģa atveres (71. att.), gaisa filtru (B, 72. att.), cilindra ribas (73. att.) un caurules, jo sevišķi, ja ierīci lieto kā sūcēju.</b></li> <li>- Glabājiet ierīci sausā un bērniem nepieejamā vietā, tālu no siltuma avotiem un, ja vien iespējams, neturot to tiešā saskarē ar zemi.</li> <li>- Lai sagatavotu ierīci darbam pēc ziemas perioda, jāveic tās pašas darbības, kuras ir paredzētas normālai mašīnas iedarbināšanai (16.-22. lpp.).</li> </ul> <p><b>IZJAUKŠANA UN IZMEŠANA</b></p> <p>Lielu daļu mašīnas ražošanā izmantoto materiālu var pārstrādāt un izmantot atkārtoti. visus metālus (tērauds, alumīnijs, oktāns) var nodot normālā dzelzs pārstrādes centrā.</p> <p>Lai iegūtu papildus informāciju, vērsieties vietējā atkritumu savākšanas centrā.</p> <p>Ierīces izjaukšanas atlikumu izmešanu jāveic atbilstoši vidē, izvairoties no augsnes, gaisa un ūdens saindēšanas.</p> <p><b>Jebkurā gadījumā jāievēro vietējos spēkā esošos attiecīgos noteikumus.</b></p> <p>Mašīnas utilizācijas laikā ir jāiznīcina plāksnīte ar CE zīmi kopā ar šo rokasgrāmatu.</p>

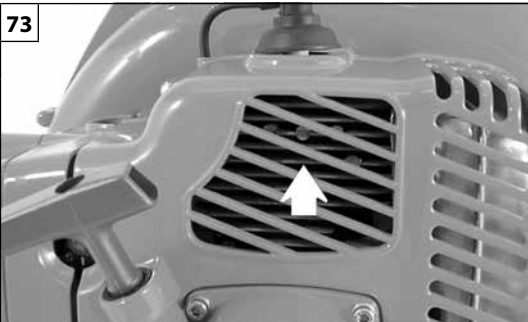

Eesti keel	Lietuvių k.	中文
<p align="center"><b>HOIDMINE</b></p>	<p align="center"><b>SAUGOJIMAS</b></p>	<p align="center"><b>贮存</b></p>
<p>Masina ettevalmistus pikaajaliseks seismapanekuks:</p> <ul style="list-style-type: none"> <li>- Eemaldage puhuritoru ja düüs.</li> <li>- Tühjendage ja puhastage kütusepaak hea ventilatsiooniga kohas.</li> <li>- Kõrvaldage kütus vastavalt kehtivale seadusandlusele ja keskkonnasäästlikult.</li> <li>- Paagi tühjendamiseks käivitage mootor, oodake kuni kütus otsa lõpeb ja mootor seiskub (karburaatorisse jäänud toitesegu võib membraane kahjustada).</li> <li>- <b>Puhastage põhjalikult ventilaatorikorpuses olevad osad (H, jn 69) prahist ja mustusest:</b> ventilaatorilabad (F, jn 70), kaitsekatte avad (jn 71), õhupuhasti (B, jn 72), silindriribid (jn 73) ja torud, eriti siis, kui masinat kasutatakse imurina.</li> <li>- Hoidke seadet kuivas kohas, võimalusel pörandast kõrgemal, kuumuseallikatest eemal ja lastele kättesaamatus kohas.</li> <li>- Toimingud enne seda, kui seade pärast talvist hoiustamist taas kasutusele võetakse, on samad, mis tuleb läbi viia enne iga kasutuskorda (lk. 17-23).</li> </ul> <p><b>UTILISEERIMINE</b></p> <p>Suur osa seadme valmistamisel kasutatud materjale on taaskasutatavad; metallid (teras, alumiinium ja messing) võib viia ümbertöötlemisjaama. Lisainfo saamiseks võtke ühendust kohaliku ümbertöötlemisjaamaga. Masina utiliseerimine peab olema keskkonnasõbralik, reostamata pinnast, õhku ja vett.</p> <p><b>Tuleb jälgida sellekohast kohalikku seadusandlust.</b></p> <p>Kui masin utiliseeritakse, siis tuleb hävitada ka CE-märgis koos käesoleva kasutusjuhendiga.</p>	<p>Jeif mehanizma reikia sandėliuoti ilgą laiką:</p> <ul style="list-style-type: none"> <li>- Nuimkite pūstuvo vamzdį ir antgalį.</li> <li>- Gerai vėdinamoje vietoje ištuštinkite ir išvalykite degalų baką.</li> <li>- Degalus išmeskite paisydami taisyklių ir nepakenkdami aplinkai.</li> <li>- Norėdami ištuštinti baką, užveskite variklį ir palaukite, kol baigsis degalai ir variklis sustos (jei karbiuratoriuje liks degalų mišinio, gali būti pažeistos membranos).</li> <li>- <b>Gerai nuvalykite sparnuotės korpuse (G, 69 pav.) esančius komponentus:</b> sparnuotės menteles (F, 70 pav.), apsaugos angas (71 pav.), oro valytuvą (B, 72 pav.), cilindro menteles (73 pav.) ir vamzdžius, ypač jei mechanizmas yra dulkių siurblio tipo.</li> <li>- Mechanizmą sandėliuokite sausoje vietoje, geriausiai būtų, kad jis neturėtų sąlyčio su žeme, atokiai nuo šilumos šaltinių ir vaikams nepasiekiamoje vietoje.</li> <li>- Procedūra, kurią reikia atlikti prieš eksploatavimą po žiemos saugojimo, yra tokia pati, kaip ir prieš eksploatuojant kiekvieną dieną (17-23 psl.).</li> </ul> <p><b>IŠARDYMAS IR IŠMETIMAS</b></p> <p>Didžioji dalis mechanizmui gaminti naudotų medžiagų yra perdirbamos; metalą (plieną, aliuminį ir žalvarį) gali priduoti į perdirbimo stotį. Daugiau informacijos gausite savo vietovės perdirbimo stoties tarnyboje. Mechanizmą privaloma išmesti atsižvelgiant į aplinkos apsaugą - būtina išvengti dirvos, oro ir vandens užteršimo.</p> <p><b>Bet kuriuo atveju reikia vadovautis vietiniais galiojančiais įstatymais.</b></p> <p>Įrenginį išmetant būtina sunaikinti CE ženklo etiketę ir šį vadovą.</p>	<p><b>如果机器将有很长时间不用：</b></p> <ul style="list-style-type: none"> <li>- 卸掉吹风管和风嘴。</li> <li>- 在通风良好的地方出空并清理油箱。</li> <li>- <b>根据规定和考虑环保因素来弃置燃料。</b></li> <li>- 要出空汽化器，启动发动机并等它停下来(如果让混合油留在汽化器内会使膜损坏)。</li> <li>- <b>仔细清理叶轮壳体(H，图69)内的垃圾和脏物、叶轮(F，图70)的叶片、防护网的槽孔(图71)、空气滤清器(B，图72)、气缸散热片(图73)和各管道，尤其是当机器被作为吸尘器使用时。</b></li> <li>- <b>将机器保存在干燥的环境中，最好不直接接触地面，远离热源和小孩不易触及。</b></li> <li>- <b>在动机长期存放后机器的调校起动程序与机器正常起动的步骤相同(参阅页码17-23)。</b></li> </ul> <p><b>拆除和废弃</b></p> <p>绿篱机的大部分部件均由再生材料制成；所有金属(钢、铝、铜)可送往金属回收站。详细信息可联络所在地区的回收站。在弃置拆除本机而获得的废弃物时，应注意保护环境，避免污染土壤、空气和水。</p> <p>在任何情况下应遵循有关的现行地方法规。</p> <p>要拆卸机器，必须撕掉与此手册一起的EC认证标签。</p>

**H MŰSZAKI ADATOK****FIN TEKNISET TIEDOT****LV TEHNISKIE DATI****EST TEHNILISED ANDMED****LT TECHNINIAI DUOMENYS****中文 技术数据**

<b>Hengerűrtartalom - Iskuilavuus - Cilindra tilpums - Mootori maht - Pajégumas - 排量</b>	<b>cm<sup>3</sup></b>	<b>61.3</b>
Motor - Moottori - Dzinējs - Mootor - Variklis - 发动机		<b>ütemű - kaksitahtinen - taktu - kahetaktiline - ju taktu - 2冲程 EMAK</b>
Teljesítmény - Teho - Jauda - Võimsus - Galia - 功率	<b>kW</b>	<b>3.3</b>
Motor max. Fordulatszám - Moottorin maksimikiirroluku Maks. dzinēja apgriezīnu skaits - Max pöörded - Maks. aps./min. - 最大转速	<b>min<sup>-1</sup></b>	<b>7400 ± 200</b>
Min. Fordulatszám - Moottorin minimikiirroluku - Minimālo dzinēja apgriezīnu skaits - Minimālo dzinēja apgriezīnu skaits - Min pöörded - Min. aps./min. - 最小转速	<b>min<sup>-1</sup></b>	<b>2100 ± 100</b>
Üzemanyagtartály űrtartalom - Säiliön tilavuus - Degvielas tvertnes tilpums - Kütusepaagi maht - Degalų bako talpa - 油箱容量  + 	<b>cm<sup>3</sup> (ℓ)</b>	<b>2100 (2.1)</b>
A fűvógép térfogat hozama - Puhaltimen virtaustilavuus - Pūtēja gaisa plūsma - Puhuri õhuvooluhulk - Pūstuvo oro srautas - 空气流量	<b>m<sup>3</sup>/h</b>	<b>1200</b>
Primer karburátor - Kaasuttimen rikastin - Primer karburators Eeltäitekarburaator - Užpildymo karbiuratorius - 汽化器的启动注油器		<b>igen - kyllä - jā - jah - yra - 是</b>
Automatikus indító (lift-starter) - Automaattikäynnistin (nostokäynnistin) - Automātiskais starteris (paceļamais starteris) - Automaatne starter (lift-starter) - Kēlimo starteris - 自动启动		<b>igen - kyllä - jā - jah - yra - 是</b>

**H MŰSZAKI ADATOK****FIN TEKNISET TIEDOT****LV TEHNISKIE DATI****EST TEHNILISED ANDMED****LT TECHNINIAI DUOMENYS****中文 技术数据**

Tömeg - Paino - Svars - Mass - Svoris - 重量	kg	<b>9.4</b>
A levegő maximális sebessége - Ilman maksiminopeus - Gaisa maksimālais ātrums - Max õhukiirus - Maksimalus oro greitis - 吹风机的最大空气流速	m/s	<b>90</b>
Méreték - Mitat - Izmēri - Mõõtmed - Matmenys - 尺寸	mm	<b>320 x 430 x 450</b>

**H MŰSZAKI ADATOK****FIN TEKNISET TIEDOT****LV TEHNISKIE DATI****EST TEHNILISED ANDMED****LT TECHNINIAI DUOMENYS****中文 技术数据**

Akusztikus nyomás - Akustinen paine - Akustiskais spiediēns Surveaste - Slēgio lygis - 声压	<b>dB (A)</b>	ANSI B175.2/2012 +A1-2013	<b>75</b>	
Akusztikus nyomás - Akustinen paine - Akustiskais spiediēns Surveaste - Slēgio lygis - 声压	<b>dB (A)</b>	L <sub>PA</sub> av EN15503 EN 22868	<b>100.9</b>	*
Bizonytalanság - Epāvarmuus - pielaide - Tolerants - Nuokrypīs - 不确定	<b>dB (A)</b>		<b>1.0</b>	
Mért hangteljesítményszint - Mitattu akustisen tehon taso - Izmēritais akustiskās jaudas līmenis - Mōōdetud mūrātugevuse tase - Išmatuotas garso galios lygis - 声功率级测量	<b>dB (A)</b>	2000/14/EC EN 22868 EN ISO 3744	<b>108.4</b>	
Bizonytalanság - Epāvarmuus - pielaide - Tolerants - Nuokrypīs - 不确定	<b>dB (A)</b>		<b>1.0</b>	
Garantālt zajsint - Taattu akustisen tehon taso Garantētais akustiskās jaudas līmenis - Tagatud mūravōimsus Garantuotas garso galios lygis - 保证的声功率级	<b>dB (A)</b>	L <sub>WA</sub> 2000/14/EC EN 22868 EN ISO 3744	<b>109</b>	
Rezgēssint - Tārinātaso - Vibrācijas līmenis - Vibratsioonitase - Vibracijos lygis - 振动级	<b>m/s<sup>2</sup></b>	EN15503 EN 22867 EN 12096	<b>3.3</b>	*
Bizonytalanság - Epāvarmuus - pielaide - Tolerants - Nuokrypīs - 不确定	<b>m/s<sup>2</sup></b>	EN 12096	<b>1.8</b>	

\*

**H** - Mért középértékek (1/7 minimum, 6/7 teljes terhelés).**FIN** - Painotetut keskiarvot (1/7 minimi, 6/7 täysi kuormitus).**LV** - Aptuvenās vidējās vērtības (1/7 minimums, 6/7 pilna jauda).**EST** - Mōōdetud keskmised vāertused (1/7 minim. pōōrete arv min, 6/7 täiskoormusel).**LT** - Vidutinōs svōrimo reikšmōs (1/7 minimalios aps./min., 6/7 esant pilnai apkrovai).**中文** - 加权平均值 (1/7最小, 6/7满载).



MEGFELELŐSÉGI NYILATKOZAT	YHDENMUKAISUUSILMOITUS	APSTIPRINĀJUMS PAR ATBILSTĪBU	VASTAVUSDEKLARATSIION	ATITIKTIES DEKLARACIJA	合格证书
Magyar	Suomi	Latviski	Eesti keel	Lietuvių k.	中文
Alulírott	Allekirjoittanut	Paraksts	Allakirjutanu	Žemiau pasirašęs asmuo	本人:
<b>EMAK spa via Fermi, 4 - 42011 Bagnolo in Piano (RE) ITALY</b>					
saját felelőssége tudatában kijelenti, hogy az alábbi gép:	vakuuttaa omalla vastuullaan, että kone:	Zemāk apliecina, ka uzņemas atbildību, ka ierīce:	Kinnitab oma vastutust selle suhtes, et seade:	Savo atsakomybe pareiškia, kad įrenginys:	郑重声明对此机器全权负责:
1. Fajta: befúvó	1. Tyypki: puhallin	1. Veids: pūtējs	1. Tüüp: puhur	1. Tipas: pūstuvus	1. 机器类型 吹风机
2. Márka: / Típus:	2. Merkki: / Tyypki:	2. Marka: / Tips:	2. Kaubamärk: / Tüüp:	2. Prekyženklis: / Tipas:	2. 品牌: / 型号:
<b>OLEO-MAC BV 163 - EFCO SA 2063</b>					
3. Sorozatszám	3. Sarjanumero	3. Sērijas identifikācija	3. Sarja tunnus	3. Serijinis numeris	3. 系列识别号
<b>555 XXX 0001 - 555 XXX 9999</b>					
megfelel az irányelv / jogszabály és a későbbi módosítások vagy kiegészítések előírásainak	vastaa direktiivin/asetuksen ja sen myöhempien muutosten tai lisäysten vaatimuksia	atbilst direktīvas/regulas noteikumiem un turpmākiem grozījumiem vai papildinājumiem	vastab direktiivi/määruse ja järgnevatel muudatustel või lisade sätetele	atitinka direktyvos / reglamento nuostatas ir vėlesnius papildymus arba priedus	符合指令/法规的规定以及随后的修订或补充
<b>2006/42/EC - 2014/30/EU - 2000/14/EC - (EU) 2016/1628 - 2011/65/EU</b>					
megfelel a következő irányelv előírásainak:	on seuraavien yhdenmukaistettujen normien mukainen:	Atbilst sekojošajām saskaņotajām normām:	On vastavuses järgmiste ühtlustatud tingimustega:	Atitinka toliau nurodytų suderintų standartų nuostatas:	符合以下标准:
<b>EN 15503:2009+A2:2015 - EN ISO 14982:2009 - EN 55012:2007+A1:2009</b>					



MEGFELELŐSÉGI NYILATKOZAT	YHDENMUKAISUUSILMOITUS	APSTIPRINĀJUMS PAR ATBILSTĪBU	VASTAVUSDEKLARACSIÓN	ATITIKTIES DEKLARACIJA	合格证书
Magyar	Suomi	Latviski	Eesti keel	Lietuvių k.	中文
A megfelelésértékelése céljából alkalmazott eljárások	Yhdenmukaisuuden arvioinnissa käytetty menettelytosti	Procedūras ievērotās atbilstības novērtēšanai	Vastavuse hindamisprotseduur läbi viidud	Atitikties įvertinimo procedūros atliktos	评估已进行标准符合的程序
<b>Annex V - 2000/14/EC</b>					
Mért hangteljesítmény-szint	Mitattu akustisen tehon taso	Izmērītais akustiskās jaudas līmenis	Mõõdetud müratugevuse tase	Išmatuotas garso galios lygis	测得的声音等级
<b>108.4 dB(A)</b>					
Garantált hangteljesítmény-szint	Taattu akustisen tehon taso	Garantētais akustiskās jaudas līmenis	Tagatud müratugevuse tase:	Garantuotas garso galios lygis:	保证的声音等级
<b>109 dB(A)</b>					

Kelt / Paikka / Izpildes vieta / Tootja / Pagaminta / 切割宽度: Bagnolo in piano (RE) Italy - via Fermi, 4

Dátum / Päivämäärä / Datums / Kuupäev / Data / 制造于: 15/03/2022

A műszaki dokumentáció megtalálható a Társaság adminisztrációs székhelyén. - Műszaki Igazgatóság

Tekniset asiakirjat säilytetään hallintokonttorissa. - Tekninen ohje

Tehniskā dokumentācija, kas glabājas Administratīvajā nodaļā. - Tehniskā nodaļa

Tehniline dokumentatsioon on deponeeritud ettevõtte administratiivkeskuses. - Tehnikaosakond

Techninė dokumentacija turi administracijos darbuotojai. - Technikos departamentas

存放在行政地址的技术文件。 - 技术部

  Emak<sup>®</sup> s.p.a.

Luigi Bartoli - C.E.O.

## KARBANTARTÁSI TÁBLÁZAT

Kérjük, ne feledje, hogy az alábbi karbantartási időszakok csak normál működési körülmények esetén alkalmazandók. Ha a napi munka nagyobb terheléssel jár, ennek megfelelően csökkenteni kell a karbantartási időszakokat.		Minden egyes használat előtt	Minden feltöltési leállást követően	Hetente	Ha sérült vagy hibás	Igény szerint
Teljes gép	Ellenőrzés: szivárgás, repedés és kopás	X	X			
Ellenőrzések: kapcsoló, indító és gyorsítókar	A működés ellenőrzése	X	X			
Üzemanyagtartály	Ellenőrzés: szivárgás, repedés és kopás	X	X			
Üzemanyagszűrő	Ellenőrzés és tisztítás			X		
	Cserélje ki a szűrőelemet				X	6 havonta
Minden elérhető csavar és anyás csavar (kivéve az üzemanyagcsavarokat)	Ellenőrzés és beszerítés			X		
Légszűrő	Tisztítás	X				
	Csere				X	6 havonta
Hengerbordák és indító védőburkolat nyílásai	Tisztítás			X		
Indítókötél	Ellenőrzés: sérülés és kopás			X		
	Csere				X	
Karburátor	Alapjárat ellenőrzése (a lánc alapjáraton nem foroghat)	X	X			
Gyertya	Az elektródák távolságának ellenőrzése			X		
	Csere				X	6 havonta
Rezgésgátló rendszer	Ellenőrzés: sérülés és kopás			X		

## HUOLTOTAULUKKO

Huomaa, että seuraavassa mainitut huoltovälit pätevät ainoastaan normaaleissa käyttöolosuhteissa. Jos päivittäinen työ on normaalia raskaampaa, huoltovälejä on tihennettävä vastaavasti.		Ennen jokaista käyttöä	Aina polttoaineen lisäämisen jälkeen	Viikottain	Jos vaurioitunut tai viallinen	Tarpeen mukaan
Koko kone	Tarkista vuodot, säröt ja kuluminen	X	X			
Tarkastukset: kytkin, käynnistin ja kaasuvipu	Tarkista toiminta	X	X			
Polttoainesäiliö	Tarkista vuodot, murtumat ja kuluminen	X	X			
Polttoainesuodatin	Tarkasta ja puhdista			X		
	Vaihda suodatinelementti				X	6 kuukauden välein
Kaikki näkyvissä olevat ruuvit ja mutterit (ei kaasuttimen ruuveja)	Tarkista ja kiristä			X		
Ilmansuodatin	Puhdista	X				
	Vaihda				X	6 kuukauden välein
Sylinterin rivat ja käynnistysuojuksen ritilät	Puhdista			X		
Käynnistysköysi	Tarkista vauriot ja kuluminen			X		
	Vaihda				X	
Kaasutin	Tarkista tyhjäkäynti (ketju ei saa pyöriä tyhjäkäynnillä)	X	X			
Sytytystulppa	Tarkista elektrodiväli			X		
	Vaihda				X	6 kuukauden välein
Värähtelynvaimennusjärjestelmä	Tarkista vauriot ja kuluminen			X		

## TEHNISKĀS APKOPES TABULA

Ņemiet vērā, ka zemāk norādītie tehniskās apkopes intervāli attiecas tikai uz ierīces lietošanu normālos darba apstākļos. Ja jūs ikdienā strādājat smagākos apstākļos, tehniskās apkopes intervāli ir jāsaīsina.		Pirms katras lietošanas reizes	Pēc katras uzpildes reizes	Reizi nedēļā	Ja ierīce ir bojāta vai darbojas nepareizi	Pēc nepieciešamības
Visa mašīna	Pārbaudīt: noplūdes, plīsumi un nodilums	X	X			
Pārbaudes: slēdzis, starteris un akseleratora svira	Pārbaudīt darbību	X	X			
Degvielas tvertne	Pārbaudīt: noplūdes, plīsumi un nodilums	X	X			
Degvielas filtrs	Pārbaudīt un iztīrīt			X		
	Nomainīt filtrējošo elementu				X	Reizi 6 mēnešos
Visas skrūves un uzgriežņi, kurām var piekļūt (izņemot karburatora skrūves)	Pārbaudīt un pievilkt			X		
Gaisa filtrs	Iztīrīt	X				
	Nomainīt				X	Reizi 6 mēnešos
Cilindra ribas un iedarbināšanas kartera atveres	Iztīrīt			X		
Iedarbināšanas aukla	Pārbaudīt: bojājumi un nodilums			X		
	Nomainīt				X	
Karburators	Pārbaudīt tukšgaitas režīmu (tukšgaitā ķēde nedrīkst griezties)	X	X			
Svece	Pārbaudīt attālumu starp elektrodiem			X		
	Nomainīt				X	Reizi 6 mēnešos
Pretvibrācijas sistēma	Pārbaudīt: bojājumi un nodilums			X		

## HOOLDUSTABEL

Tuleb arvestada, et järgnevad hooldusvälbad kehtivad ainult üksi harilikkes töötingimustes. Kui seadmega töötatakse harilikust raskemates tingimustes, tuleb hooldusvälpasid vastavalt vähendada.		Enne iga kasutuskorda	Pärast iga töö peatamist tankimiseks	Kord nädalas	Juhul kui juurikõrre või vigastuste korral	Nõuetele vastavalt
Kogu seade	Veenduda: lekete, lõhede ja kulumise puudumises	X	X			
Üle vaadata: lüliti, starter ja kiirendi hoob	Kontrollida tööd	X	X			
Kütuse	Veenduda: lekete, lõhede ja kulumise puudumist	X	X			
Kütusefilter	Kontrollida ja puhastada			X		
	Asendada filtrielement				X	Kord 6 kuu jooksul
Kõik ligipääsetavad kruvid ja mutrid (välja arvatud karburatori kruvid)	Kontrollida ja pingutada			X		
Õhufilter	Puhastada	X				
	Asendada				X	Kord 6 kuu jooksul
Silindri tiiviku labad ja käiviti kaitsekatte avad	Puhastada			X		
Trosskäiviti	Veenduda: vigastuste ja kulunud kohtade puudumises			X		
	Asendada				X	
Karburator	Kontrollida miinimumpöördeid(kett ei tohi ringi käia)	X	X			
Süüteküünal	Kontrollige elektroodide vahet			X		
	Asendada				X	Kord 6 kuu jooksul
Vibratsioonivastane süsteem	Veenduda: vigastuste ja kulunud kohtade puudumises			X		

## TECHNINĖS PRIEŽIŪROS LENTELĖ

Prašom atkreipti dėmesį, kad toliau nurodyti techninės priežiūros intervalai taikomi tik esant normalioms eksploatavimo sąlygoms. Jei jūsų darbo diena ilgesnė nei įprasta arba jei pjovimo sąlygos sunkios, atitinkamai reikia sutrumpinti rekomenduojamus intervalus.		Prieš kiekvieną naudojimą	Po kiekvieno degalų papildymo	Kas savaitę	Jeigu pažeidžiamas arba sugenda	Pagal poreikį
Visas mechanizmas	Patikrinti (pratekėjimai, įtrūkimai ir susidėvėjimas)	X	X			
Valdikliai (uždegimo jungiklis, droselinės sklendės svirtis, droselinis spragtukas, spragtukų blokuotė)	Patikrinti veikimą	X	X			
Degalų bakas	Patikrinti (pratekėjimai, įtrūkimai ir susidėvėjimas)	X	X			
Degalų filtras	Patikrinti ir nuvalyti			X		
	Pakeisti filtro elementą				X	Kas 6 mėnesius
Visi pasiekiami varžtai ir veržlės (tačiau ne reguliuojamieji varžtai)	Patikrinti - priveržti			X		
Oro filtras	Nuvalyti	X				
	Pakeisti				X	Kas 6 mėnesius
Cilindro mentelės ir starterio sistemos ventiliacijos angos	Nuvalyti			X		
Starterio virvė	Patikrinti (pažeidimai ir susidėvėjimas)			X		
	Pakeisti				X	
Karbiuratorius	Patikrinti varikliui veikiant tuščiaja eiga (grandinė turi nesisukti)	X	X			
Uždegimo žvakė	Patikrinti tarpą tarp elektrodų			X		
	Pakeisti				X	Kas 6 mėnesius
Vibracijos aptaisai	Patikrinti (pažeidimai ir susidėvėjimas)			X		

## 保养表格

请注意，以下的保养时间仅适用于正常运行条件。如果您的日常工作比普通的更繁重，保养间隔则要相应缩短。		任何使用前	每次加油停顿后	每周	如受损或有缺陷	按要求
整个机器	检查：泄漏、裂痕和磨损	X	X			
检查：开关、起动机、加速杆和加速锁定杆	检查运作状况	X	X			
油箱和机油箱	检查：泄漏、裂痕和磨损	X	X			
燃料滤清器	检查和清洁			X		
	更换过滤元件				X	每6个月
所有可接触螺栓和螺母(化油器螺栓除外)	检查和拧紧			X		
空气滤清器	清洁；	X				
	更换				X	每6个月
气缸散热片和起动机孔	清洁			X		
起动索	检查：损坏和磨损			X		
	更换				X	
化油器	检查怠速 (链条不应在怠速时转动)	X	X			
火花塞	检查电极距离			X		
	更换				X	每6个月
防震结构	检查：损坏和磨损			X		

## PROBLÉMÁK MEGOLDÁSA

 **FIGYELEM:** az alábbi táblázatban javasolt korrekciós próba végrehajtása előtt mindig állítsa le az egységet, és kösse ki a gyertyát, kivéve, ha az szerepel, hogy az egységnek működnie kell.

Ha ellenőrizte az összes lehetséges okot, és a probléma nem oldódott meg, vegye fel a kapcsolatot a hivatalos Vevőszolgálatlal. Ha a táblázatban nem szereplő probléma merül fel, vegye fel a kapcsolatot a hivatalos Vevőszolgálatlal.

PROBLÉMA	LEHETSÉGES OKOK	MEGOLDÁS
A motor nem indul be, vagy az indítást követően néhány másodperccel kikapcsol. <b>(Ellenőrizze, hogy a kapcsoló "I" pozícióban legyen)</b>	1. Nincs szikra 2. A motor nedves	1. Ellenőrizze a gyertya szikráját. Ha nincs szikra, ismételje meg a tesztet új gyertyával <b>(BPMR8Y)</b> . 2. Kövesse a 20. oldalon leírt eljárást. Ha a motor még mindig nem indul be, ismételje meg az eljárást új gyertyával.
A motor beindul, de nem megfelelően gyorsul, vagy nagy sebességen nem megfelelően működik.	Be kell állítani a karburátort.	Vegye föl a kapcsolatot a Vevőszolgálatlal a karburátor beállításához.
A motor nem éri el a teljes sebességet, és/vagy erősen füstöl.	1. Ellenőrizze az olaj/benzin keveréket. 2. Légszűrő szennyezett. 3. A karburátort be kell állítani	1. Friss benzint és kétütemű motorhoz való olajat használjon. 2. Tisztítsa meg; lásd a Légszűrő karbantartása fejezetben leírt utasításokat. 3. Vegye fel a kapcsolatot a hivatalos Vevőszolgálatlal a karburátor beállításához.
A motor beindul, forog, gyorsul, de nem tartja az alapjáratot.	A karburátort be kell állítani.	Állítsa be a "T" minimum csavart (66. ábra, 34. old.) az óramutató járásával azonos irányban a sebesség növeléséhez. Lásd a Karburátor karbantartása fejezetet.
A motor beindul és működik, de a levegő áramlása csekély	1. Eltömődött védőrács 2. Sérült forgórész 3. Eltömődött csiga és csövek	1. Tisztítsa meg a védőrácsot 2. Vegye fel a kapcsolatot a hivatalos Vevőszolgálatlal 3. Tisztítás

## VIANMÄÄRITYS

 **HUOMIO:** pysäytä yksikkö aina ja irrota sytytystulppa ennen alla olevassa taulukossa mainittujen testien tekemistä, ellei yksikön käynnissäolo ole vaadittu.

Jos kaikki mahdolliset syyt on tarkistettu eikä ongelma siitä huolimatta poistu, ota yhteys valtuutettuun huoltoliikkeeseen. Jos laitteessa esiintyy jokin muu kuin taulukossa mainittu ongelma, ota yhteys huoltoliikkeeseen.

ONGELMA	MAHDOLLISET SYYT	RATKAISU
Moottori ei käynnisty tai käy vain muutaman sekunnin ajan. <b>(Tarkista, että kytkin on asennossa I.)</b>	1. Ei kipinointia 2. Moottori on kastunut	1. Tarkista sytytystulppa. Jos sytytystulppa ei anna kipinää, suorita testi uudelleen uudella sytytystulpalla <b>(BPMR8Y)</b> . 2. Noudata sivulla 20 annettuja ohjeita. Jos moottori ei vielä käynnisty, toista toimenpide uudella sytytystulpalla.
Moottori käynnistyy, mutta ei kiihdy oikein eikä toimi oikein suurella nopeudella.	Kaasutin on säädettävä.	Ota yhteys valtuutettuun huoltoliikkeeseen kaasuttimen säätöä varten.
Moottori ei saavuta täyttä nopeutta ja/tai savuaa runsaasti.	1. Tarkista öljyn ja bensiinin seos. 2. Ilmansuodatin on likainen. 3. Kaasutin on säädettävä.	1. Käytä tuoretta bensiiniä ja 2-tahtimoottoreille tarkoitettua öljyä. 2. Puhdista. Lue ohjeet kappaleesta Ilmansuodattimen huolto. 3. Ota yhteys valtuutettuun huoltoliikkeeseen kaasuttimen säätöä varten.
Moottori käynnistyy, käy ja kiihtyy, mutta ei käy tyhjäkäynnillä.	Kaasutin on säädettävä.	Lisää nopeutta kiertämällä tyhjäkäyntiruuvia T (kuva 66, sivu 34) myötäpäivään. Katso kappale Kaasuttimen huolto.
Moottori käynnistyy ja käy, mutta ilmavirtaus on heikko	1. Suojaritilä on tukossa. 2. Siivikko on vaurioitunut. 3. Vaippa ja putket tukossa.	1. Puhdista suojaritilä. 2. Ota yhteys valtuutettuun huoltoliikkeeseen. 3. Puhdista

## PROBLĒMU NOVĒRŠANA



**UZMANĪBU:** pirms zemāk esošajā tabulā rekomendējamo pārbaužu veikšanas vienmēr izslēdziet ierīci un atvienojiet sveci, izņemot gadījumus, kad ir norādīts, ka ierīcei jādarbojas.

Ja pēc visu iespējamo problēmas cēloņu pārbaudes tā nav novērsta, sazinieties ar pilnvaroto servisa centru. Ja rodas problēmas, kas nav norādīta šajā tabulā, sazinieties ar pilnvaroto servisa centru.

PROBLĒMA	IESPĒJAMI IEMESLI	RISINĀJUMS
Dzinēju neizdodas iedarbināt vai tas izslēdzas dažas sekundes pēc iedarbināšanas. <b>(Pārliecinieties, vai slēdzis ir stāvoklī "I")</b>	<ol style="list-style-type: none"> <li>1. Nav dzirksteles</li> <li>2. Dzinējs ir applūdināts</li> </ol>	<ol style="list-style-type: none"> <li>1. Pārbaudiet sveces dzirksteli. Ja dzirksteles nav, atkārtojiet pārbaudi ar jaunu sveci <b>(BPMR8Y)</b>.</li> <li>2. Sekojiet 20.lpp. norādītajai procedūrai. Ja dzinēju joprojām neizdodas iedarbināt, atkārtojiet procedūru ar jaunu sveci.</li> </ol>
Dzinēju izdodas iedarbināt, bet neizdodas pareizi palielināt tā ātrumu vai lielā ātrumā tas darbojas nevienmērīgi.	Karburators ir jāregulē.	Sazinieties ar pilnvaroto servisa centru un lūdziet noregulēt karburatoru.
Dzinējs nerasniedz maksimālo ātrumu un/vai tajā veidojas daudz dūmu.	<ol style="list-style-type: none"> <li>1. Pārbaudiet eļļas/benzīna maisījumu.</li> <li>2. Netīrs gaisa filtrs.</li> <li>3. Karburators ir jāregulē</li> </ol>	<ol style="list-style-type: none"> <li>1. Lietojiet svaigu benzīnu un divtaktu dzinējiem paredzēto eļļu.</li> <li>2. Notīriet; sk. norādījumus nodaļā "Gaisa filtra apkope".</li> <li>3. Sazinieties ar pilnvaroto servisa centru un lūdziet noregulēt karburatoru.</li> </ol>
Dzinēja var iedarbināt un palielināt ātrumu, bet tas neuztur minimālo režīmu.	Karburators ir jāregulē.	Noregulējiet minimālā režīma skrūvi "T" (66.att., 34.lpp.) pulksteņrādītāja virzienā, lai palielinātu ātrumu; sk. nodaļu "Karburatora apkope".
Dzinēju var iedarbināt un tas darbojas, bet gaisa plūsma ir ierobežota	<ol style="list-style-type: none"> <li>1. Ir aizsērējušas aizsargrestes</li> <li>2. Ir bojāts spārnu rats</li> <li>3. Ir aizsērējis gliemezis un caurules</li> </ol>	<ol style="list-style-type: none"> <li>1. Iztīriet aizsargrestes</li> <li>2. Sazinieties ar pilnvaroto servisa centru</li> <li>3. Iztīrīt</li> </ol>

## RIKETE KŌRVALDAMINE



**TĀHELEPANU:** enne tabelis loetletud kontrolltoimingute sooritamist seisake seade ja ūhendage sūtekkūnal lahti, välja arvatud juhul, kui nende lābiviimisel on nõutud seadme tōõtamine.

Kui kontrollitud on kōik vōimalikud pōhjused ja probleem pūsis, vōtke ūhendust volitatud teeninduskeskusega. Rikete korral, mida pole tabelis āra toodud, vōtke ūhendust volitatud teeninduskeskusega.

PROBLEEM	VŌIMALIKUD PŌHJUSED	KŌRVALDAMINE
Mootor ei kāivitu vōi sureb kohe pārast kāivitamist vālja. <b>(Kontrollige, et lūliti oleks asendis „I”)</b>	<ol style="list-style-type: none"> <li>1. Ei teki sādet</li> <li>2. Mootor on „ūle ujutatud”</li> </ol>	<ol style="list-style-type: none"> <li>1. Kontrollige kūunla sādet. Kui sādet ei teki, asendage kūūnal uuega <b>(BPMR8Y)</b> ja proovige uuesti.</li> <li>2. Viige lābi lk 21 kirjeldatud toiming. Kui mootor ikka veel ei kāivitu, asendage kūūnal uuega ja proovige uuesti.</li> </ol>
Mootor hakkab tōōle, ent pōorete arv ei tōuse ettenāhtud viisil vōi mootor ei tōōta kōrgetel pōoretel.	Karburaatorit tuleb reguleerida.	Karburaatori seadistamiseks vōtke ūhendust volitatud teeninduskeskusega.
M o o t o r e i j ō u a maksimumrežiimile ja/vōi suitseb tugevalt.	<ol style="list-style-type: none"> <li>1. Kontrollige ōli/bensiini segu.</li> <li>2. Ōhufilter on māardunud.</li> <li>3. Karburaatorit tuleb reguleerida.</li> </ol>	<ol style="list-style-type: none"> <li>1. Kasutage vārsket bensiini ja kahetaktiliste mootorite sobilikku ōli.</li> <li>2. Puhastamine; vt juhised peatūkis Ōhufiltri hooldus.</li> <li>3. Karburaatori seadistamiseks vōtke ūhendust volitatud teeninduskeskusega.</li> </ol>
Mootor kāivitub, tōōtab ja kiirendab, ent ei tōōta tūhikāigul.	Karburaatorit tuleb reguleerida	Keerake tūhikāigu reguleerimiskrūvi „T” (Joon. 66, lk 34) pōorete tōstmiseks pāripāeva - vt peatūkk Karburaatori hooldus.
Mootor kāivitub ja tōōtab, ent ōhuvoos on nōrk	<ol style="list-style-type: none"> <li>1. Kaitsevōre umbes</li> <li>2. Tiivik vigastatud</li> <li>3. Tigu ja torud umbes</li> </ol>	<ol style="list-style-type: none"> <li>1. Puhastage kaitsevōre</li> <li>2. Vōtke ūhendust volitatud teeninduskeskusega</li> <li>3. Puhastada</li> </ol>

## PROBLEMŲ ŠALINIMAS

 **DĖMESIO: išskyrus tuos atvejus, kai reikalinga, kad prietaisas dirbtų, visus rekomenduojamus veiksmus, nurodytus žemiau esančioje lentelėje, atlikite tik po to, kai išjungsite prietaisą ir atjungsite žvakę.**

Jeigu patikrinote visas galimas gedimo priežastis, tačiau problemos pašalinti nepavyko, susisieki su įgaliotu klientų aptarnavimo centru. Jei susidūrėte su problema, kuri nėra nurodyta šioje lentelėje, susisieki su įgaliotu klientų aptarnavimo centru.

PROBLEMA	GALIMOS PRIEŽASTYS	SPRENDIMAS
Variklis nepasileidžia arba praėjus kelioms sekundėms po paleidimo išsijungia. <b>(Patikrinkite, kad jungiklis būtų įjungtoje padėtyje "I")</b>	<ol style="list-style-type: none"> <li>Nėra kibirkštis</li> <li>Variklis užsiurbtas</li> </ol>	<ol style="list-style-type: none"> <li>Patikrinkite žvakės kibirkštį. Jeigu kibirkštis nėra, pakeiskite žvakę <b>(BPMR8Y)</b>.</li> <li>Atlikite procedūrą, kuri aprašyta puslapyje "21". Jei variklis vis tiek neužsiveda, pakartokite procedūrą su nauja žvake.</li> </ol>
Variklis įsijungia, bet reikiamai nedidina sūkių arba prie didelių sūkių veikia netinkamai.	Reikia sureguliuoti karbiuratorių.	Jei reikia sureguliuoti karbiuratorių, susisieki su įgaliotu klientų aptarnavimo centru.
Variklis nepasiekia maksimalių sūkių ir/arba išmeta per daug dūmų.	<ol style="list-style-type: none"> <li>Patikrinkite alyvos ir benzino mišinį.</li> <li>Užsiteršęs oro filtras.</li> <li>Reikia sureguliuoti karbiuratorių.</li> </ol>	<ol style="list-style-type: none"> <li>Naudokite šviežią benziną ir dvitakčiams varikliams skirtą alyvą.</li> <li>Išvalykite; žr. instrukcijas skyriuje "Oro filtro priežiūra".</li> <li>Jei reikia sureguliuoti karbiuratorių, susisieki su įgaliotu klientų aptarnavimo centru.</li> </ol>
Variklis pasileidžia, sukasi ir greitėja, tačiau nepalaiko minimalių sūkių.	Reikia sureguliuoti karbiuratorių.	Jei reikia padidinti variklio sūkius, pasukite varžtą pagal laikrodžio rodyklę mažiausiai per "T" (66 pav., 34 pav.); žr. skyrių "Karbiuratoriaus priežiūra".
Variklis užsiveda ir veikia, tačiau oro srautas silpnas	<ol style="list-style-type: none"> <li>Užsikimšusi apsauga</li> <li>Pažeista sparnuotė</li> <li>Užsikimšęs sparnuotės korpusas arba vamzdeliai</li> </ol>	<ol style="list-style-type: none"> <li>Išvalykite apsaugą</li> <li>Kreipkitės į įgaliotą techninės priežiūros centrą</li> <li>Nuvalyti</li> </ol>

## 问题解决办法

 **注意：在进行下表中建议的所有校正尝试前，必须停止本机并拔除火花塞，除非要求本机运作。**

如果检查了所有可能原因而问题不能解决，请联络获得授权的售后服务中心。如果检查出的问题在本表中未列出，请联络获得授权的售后服务中心。

问题	可能原因	解决办法
发动机不能起动或在启动数秒后就熄灭。 <b>(确保开关处于位置 "I")</b>	<ol style="list-style-type: none"> <li>没有火花</li> <li>发动机满溢</li> </ol>	<ol style="list-style-type: none"> <li>检查火花塞的火花。如果没有火花，则用新的火花塞 <b>(BPMR8Y)</b> 重复测试。</li> <li>遵循第21页的操作程序。如果发动机仍然不能起动，则用新的火花塞重复操作程序。</li> </ol>
发动机起动，但不正确加速或不能以高速正确运作。	汽化器需要调节。	联络获得授权的售后服务中心以调节汽化器。
发动机不能达到全速及/或冒烟过多。	<ol style="list-style-type: none"> <li>检查机油/汽油的混合。</li> <li>空气过滤器肮脏。</li> <li>汽化器需要调节。</li> </ol>	<ol style="list-style-type: none"> <li>使用新汽油和适合二冲程发动机的机油。</li> <li>清洁；参阅空气过滤器保养一章的说明。</li> <li>联络获得授权的售后服务中心以调节汽化器。</li> </ol>
发动机可以起动、转动和加速，但不能惰转。	汽化器需要调节。	按顺时针方向调节惰转螺丝 "T" (图66, 第34页) 以提高速度；参阅汽化器保养一章。
发动机可以起动和转动，但气流微弱	<ol style="list-style-type: none"> <li>防护罩阻塞</li> <li>叶轮损坏</li> <li>管道和螺管阻塞</li> </ol>	<ol style="list-style-type: none"> <li>清洁防护罩</li> <li>联系授权的服务中心</li> <li>清洁</li> </ol>





Magyar	Suomi	Latviski
<p align="center"><b>GARANCIALEVÉL</b></p>	<p align="center"><b>TAKUUTODISTUS</b></p>	<p align="center"><b>GARANTIJAS SERTIFIKĀTS</b></p>
<p>A gépet a legmodernebb gyártási technológia szerint tervezték és állították össze. A Gyártó termékeire magán és hobby használat esetén a vásárlástól számított 24 hónapos garanciát vállal. Professzionális használat esetén a garanciális időszak 12 hónapra korlátozódik.</p> <p><b>Garanciális feltételek</b></p> <ol style="list-style-type: none"> <li>A garancia a vásárlás időpontjától érvényes. A gyártó cég értékesítési és szervizhálózatán keresztül ingyenesen kicseréli, az anyag-, megmunkálási vagy gyártási hibás alkatrészeket. A garancia nem vonja meg a vevő polgári törvénykönyvben előírt, az értékesített áru hibájának vagy hiányosságának következményeivel kapcsolatos jogait.</li> <li>A szakemberek a munka megszervezéséhez szükséges időt figyelembe véve a lehető leghamarabb elvégzik a szükséges beavatkozást.</li> <li><b>A garanciális javítás igényléséhez az erre felhatalmazott személyhez el kell juttatni az alábbi garanciajegyet, minden adatot kitöltve, a viszonteladó által lepecsételve, valamint mellékelni kell a vásárlást igazoló számlát vagy adóhatóság által előírt blokkot, amely a vásárlás időpontját igazolja.</b></li> <li>A garancia érvényét veszti az alábbi esetekben: <ul style="list-style-type: none"> <li>- a karbantartás nyilvánvaló hiánya.</li> <li>- a termék nem megfelelő és helytelen használata.</li> <li>- nem megfelelő kenőanyag vagy üzemanyag használata.</li> <li>- nem eredeti alkatrész vagy tartozék használata</li> <li>- arra fel nem hatalmazott személy valamilyen beavatkozást végzett a gépen.</li> </ul> </li> <li>A Gyártó cég kizárja a garanciából a fogyóanyagokat és a normál működési kopásnak kitett alkatrészeket.</li> <li>A garancia kizárja a termék frissítését és feljavítását</li> <li>A garanciális idő alatt szükséges beállítás és karbantartás nem tartozik a garancia körébe</li> <li>A szállítás közben esetlegesen bekövetkező kárt haladéktalanul jelezni kell a fuvarozónak garanciális jogvesztés terhe mellett</li> <li>A gépeinkre szerelt más márkájú motorokra (Briggs &amp; Stratton, Subaru, Honda, Lombardini, Kohler stb.) a motor gyártójának garanciája érvényes.</li> <li>A garancia nem fedezi az esetleges közvetlen vagy közvetett személyi vagy anyagi károkat, melyek oka a gép meghibásodása vagy a gép hosszú ideig tartó használaton kívül helyezése.</li> </ol>	<p>Tämä kone on suunniteltu ja valmistettu uudenaikaisella tuotantotekniikalla. Valmistaja takaa tuotteet 24 kuukauden ajaksi ostopäivästä lukien yksityistä ja harrastelijakäyttöä varten. Takuun kesto on 12 kuukautta, mikäli tuotetta käytetään ammattikäytössä.</p> <p><b>Takuuehdot</b></p> <ol style="list-style-type: none"> <li>Takuu on voimassa ostopäivästä lähtien. Valmistaja vaihtaa myynti- ja huoltoverkostonsa välityksellä maksutta osat, joissa havaitaan materiaali-, työstö- tai valmistusvirhe. Takuu ei poista ostajan lakisääteistä oikeutta myydyn esineen aiheuttamien virheiden tai vikojen seuraamusten suhteen.</li> <li>Tekninen henkilökunta toimii mahdollisimman pian järjestelyjen vaatiman ajan puitteissa.</li> <li><b>Takuukorjausta vaadittaessa valtuutetulle henkilökunnalle on esitettävä alla näkyvä jälleenmyyjän leimaama takuutodistus, jonka kaikki kohdat on täytetty, sekä lasku tai kuitti, josta näkyy ostopäivämäärä.</b></li> <li>Takuu ei ole voimassa seuraavissa tapauksissa: <ul style="list-style-type: none"> <li>- Huollon suorittaminen on selvästi laiminlyöty.</li> <li>- Tuotetta on käytetty väärin, tai sitä on käsitelty omavaltaisesti.</li> <li>- On käytetty vääränlaisia voiteluaineita tai polttoaineita.</li> <li>- On käytetty muita kuin alkuperäisiä varaosia tai lisävarusteita.</li> <li>- Valtuuttamaton henkilökunta on suorittanut korjaustoimenpiteitä.</li> </ul> </li> <li>Valmistaja ei vastaa kulutusaineista eikä normaalista osien kulumisesta.</li> <li>Tuotteen päivitys- ja parannustoimenpiteet eivät kuulu takuun piiriin.</li> <li>Takuu ei korvaa takuuaikana mahdollisesti suoritettuja säätö- tai huoltotoimenpiteitä.</li> <li>Mahdollisista kuljetuksen aikana sattuneista vahingoista on välittömästi ilmoitettava kuljetusliikkeelle, muussa tapauksessa takuu ei ole voimassa.</li> <li>Tuotteeseen asennettujen muunmerkkisten (Briggs &amp; Stratton, Subaru, Honda, Lombardini, Kohler, ecc.) moottorien suhteen on voimassa moottorin valmistajan takuu.</li> <li>Takuu ei korvaa mahdollisia henkilö- tai omaisuusvahinkoja, jotka ovat aiheutuneet suoraan tai välillisesti koneen vaurioitumisesta tai pitkäaikaisesta käytön estymisestä.</li> </ol>	<p>Ierice ir izveidota, izmantojot vismodernākās tehnoloģijas. Ražotājs nodrošina savai produkcijai 24 mēnešu garantiju kopš iegādes brīža, ja to lieto privātiem un neprofesionāliem mērķiem. Ja ierice tiek lietota profesionālos nolūkos, garantija ir derīga 12 mēnešus.</p> <p><b>Garantijas noteikumi</b></p> <ol style="list-style-type: none"> <li>Garantija stājas spēkā kopš ierīces iegādes brīža. Ražotājs, darbojoties caur pārdošanas un tehniskās apkopes tīklu, par velti nomaina jebkuras detaļas, kas bojātas ražošanas, tehnikas vai materiāla problēmu dēļ. Garantija neietekmē pircēja tiesības, kuras, atbilstoši likumdošanai, pasargā pret pārdotās ierīces defektu un bojājumu sekām.</li> <li>Tehniskais personāls uzņemas veikt visus labojumus iespējami minimālā laikā, saskaņā ar organizatoriskajām vajadzībām.</li> <li><b>Lai pēc šīs garantijas iesniegtu prasību, šo garantijas sertifikātu, pilnībā aizpildītu, kopā ar pārdevēja zīmogu un faktūru vai čeku, kurā uzrādīts pirkšanas datums, ir jānogādā personālam, kas pilnvarots to apstiprināt.</b></li> <li>Garantija ir nederīga, ja: <ul style="list-style-type: none"> <li>- ierīce nav bijusi pareizi lietota.</li> <li>- ierīce ir lietota nepareiziem mērķiem vai ir mainīta kādā citā veidā.</li> <li>- ir lietotas neatbilstošas smērvielas vai eļļas.</li> <li>- ir lietotas neoriģinālas detaļas un aksesuāri</li> <li>- ierīci ir lietojusi nekompetenta persona.</li> </ul> </li> <li>Garantijā neietilpst materiāli vai detaļas, kas nolietojas normālas lietošanas rezultātā.</li> <li>Garantija neparedz ierīces modernizēšanu vai uzlabošanu.</li> <li>Garantijā neietilpst nekāds sagatavošanas vai apkopes darbs, ko veic garantijas periodā.</li> <li>Gadījumā, ja ierīces transportēšanas laikā radušies bojājumi, nekavējoties ziņojiet par to piegādātājam: ja tas netiek darīts, garantija nav spēkā.</li> <li>Uz citu ražotāju (Briggs &amp; Stratton, Subaru, Honda, Lombardini, Kohler, u.c.) motoriem, kuri iebūvēti mūsu ierīcēs, attiecas atbilstošo ražotāju garantijas.</li> <li>Garantijā neietilpst tieši vai netieši ievainojumi vai bojājumi personām vai lietām ierīces defektu dēļ vai pārāk ilgas lietošanas gadījumā, kuras rezultātā radušies bojājumi.</li> </ol>

<p>TÍPUS - MALLI</p> <hr/> <p>SOROZATSZÁM - SARJANUMERO</p> <hr/> <p>VÁSÁRLÓ NEVE - OSTAJA -</p> <hr/> <hr/> <hr/>	<p>DATA - PÄIVÄMÄÄRÄ</p> <hr/> <hr/> <p>MÁRKAKERESKEDŐ - JÄLLEENMYYJÄ</p> <div style="border: 1px solid black; width: 100%; height: 100%;"></div>	<p>MODELIS</p> <hr/> <hr/> <p>SÉRIJAS NR.</p> <hr/> <p>PIRCĒJS</p> <hr/> <hr/> <hr/>	<p>DATUMS</p> <hr/> <hr/> <p>PĀRDEVĒJS</p> <div style="border: 1px solid black; width: 100%; height: 100%;"></div>
--	---	--	--

Ne küldje el! Csak az esetleges műszaki garancia igénye esetén kell mellékelni.  
 Älä läheta! Liitä tekniseen takuutoimenpitepyyntöön

Nesūtīt! Pievienot tikai pieprasījumiem pēc tehniskās garantijas.

Eesti keel	Lietuvių k.	中文
<p align="center"><b>GARANTIITUNNISTUS</b></p>	<p align="center"><b>GARANTINIS PAŽYMĖJIMAS</b></p>	<p align="center"><b>担保书</b></p>
<p>Seade on konstrueeritud ja toodetud kõige kaasaegsemat tehnoloogiat rakendades. Tootja annab toodetele nende eraviisilise ja harrastusliku kasutamise korral 24 kuulise garantii ostmiskuupäevast. Professionaalse kasutamise korral on garantii piiratud ja kehtib 12 kuud.</p> <p><b>Piiratud garantii</b></p> <ol style="list-style-type: none"> <li>Garantiaaeg algab ostukuupäeval. Tootja, kes tegutseb müügi- ja tehnilise teeninduse võrgu kaudu, vahetab tasuta kõik materjali, valmistamise või töötlemise tõttu vigaseks tunnistatud osad. Garantii ei mõjuta ostja seadusejärgseid huvisid masina defektide osas.</li> <li>Tehniline personal teeb vajalikud remonttööd võimalikult lühikese aja jooksul.</li> <li><b>Garantiid puudutavate nõuete korral tuleb garantiitööd vastu võtvale isikule esitada käesolev garantiitunnistus täidetuna ja müüja pitsatiga varustatuna ning arve või ostutšekk, millel on kirjas ostukuupäev.</b></li> <li>Garantii kaotab kehtivuse, kui: <ul style="list-style-type: none"> <li>masinat ei ole nõuetekohaselt hooldatud,</li> <li>masinat on kasutatud mittesihipäraselt või seda on mistahes moel modifitseeritud,</li> <li>kasutatud on sobimatuid määrdeaineid ja kütust,</li> <li>masinale on paigaldatud mitte-originaalvaruosi või -lisaseadiseid,</li> <li>masinat on remontitud selleks volitamata isikud.</li> </ul> </li> <li>Garantii ei hõlma kuluvaide aineid ja tavapärase kasutuses kuluvaide osi.</li> <li>Garantii ei hõlma masina täiustamise või parandamisega seotud töid.</li> <li>Garantii ei hõlma konserveerimis- ja hooldustöid, mida masin garantiiajal vajab.</li> <li>Transportikahjustuste avastamisel tuleb neile viivitamatult juhtuda transportija tähelepanu. Vastasel korral kaotab masina garantii kehtivuse.</li> <li>Muude firmade (Briggs &amp; Stratton, Subaru, Honda, Lombardini, Kohler jne) valmistatud mootoreid hõlmav vastavate tootjate garantii.</li> <li>Garantii ei hõlma otseseid või kaudseid vigastusi ja kahjusid, mis võivad olla tingitud masina rikkest ning võimaluse puudumisest masinat antud rikke tõttu kasutada.</li> </ol>	<p>Šis mechanizmas suprojektuotas ir pagamintas naudojant moderniausias technologijas. Jei įtaisas naudojamas privačiais ar mėgėjiškais tikslais, gamintojas jam suteikia 24 mėnesių garantiją. Jei įtaisas naudojamas profesionaliais tikslais, garantija apribojama 12 mėnesių laikotarpiu.</p> <p><b>Ribota garantija</b></p> <ol style="list-style-type: none"> <li>Garantijos periodas prasideda pardavimo dieną. Gamintojas, pasitelkęs pardavimų ir techninės pagalbos tinklą, nemokamai pakeis bet kokias dalis, kuriose bus nustatyti medžiagų, apdirbimo arba pagaminimo defektai. Ši garantija nedaro įtakos pirkėjo teisėms, kurias nustato įstatymai, taikomi šio mechanizmo defektų pasekmėms.</li> <li>Techniniai darbuotojai per trumpiausią įmanomą laiką, atitinkantį organizacinio poreikio, atliks visus būtinius remonto darbus.</li> <li><b>Norėdami pagal šią garantiją pareikšti pretenziją, šį tinkamai užpildytą, pilnos komplektacijos garantinį pažymėjimą, ant kurio turi būti pardavėjo antspaudas, taip pat pridėjus sąskaitą arba kvitą, ant kurio nurodyta pirkimo data, reikia pateikti darbuotojams, įgaliotiems patvirtinti darbus.</b></li> <li>Garantija negalioja tokiais atvejais: <ul style="list-style-type: none"> <li>akivaizdžiai matosi, kad neteisingai buvo atliekama mechanizmo techninė priežiūra;</li> <li>mechanizmas buvo naudojamas ne pagal paskirtį arba jis buvo kokių nors būdu modifikuotas;</li> <li>buvo naudoti netinkami tepalai arba degalai;</li> <li>buvo montuojamos neoriginalios atsarginės dalys ir priedai;</li> <li>mechanizmą remontavo neįgalioti darbuotojai.</li> </ul> </li> <li>Garantija nesuteikiama vartojimo reikmenims arba dalims, kurios susidėvį natūraliu būdu.</li> <li>Garantija nesuteikiama darbams, skirtiems mechanizmą atnaujinti arba patobulinti.</li> <li>Garantija nesuteikiama pasiruošimui arba aptarnavimo darbams, kurių prireikia garantiniu periodu.</li> <li>Apie pažeidimus, atsiradusius transportavimo metu, būtina nedelsiant informuoti vežėją. To nepadarius, garantija nustos galioti.</li> <li>Kitų gamintojų („Briggs &amp; Stratton“, „Subaru“, „Honda“, „Lombardini“, „Kohler“ ir kt.) varikliams, kurie montuojami mūsų mechanizmuose, suteikiamos variklio gamintojo garantijos.</li> <li>Garantijos sąlygos neapima traumų arba gedimų, kuriuos dėl mechanizmo defektų arba dėl ilgalaikio mechanizmo nenaudojimo, kurį lėmė minimi defektai, tiesiogiai arba netiesiogiai patyrė asmenys arba daiktai.</li> </ol>	<p>本机采用最先进的生产技术设计和制造。本制造商对于私人/业余爱好用途的产品从购买之日起担保24个月。对于专业用途，担保期则限制在12个月内。</p> <p><b>般担保条件</b></p> <ol style="list-style-type: none"> <li>担保自购买之日算起。制造公司通过销售网和技术服务网免费更换由于材料、加工和生产导致的有缺陷部件。担保不影响民法规定购买者对出售产品缺陷或不合规定导致的后果所持有的权利。</li> <li>技术人员将会在符合公司组织需要的时限内尽快进行必要的修理。</li> <li><b>要求担保范围内的援助时，必须向授权人员出示以下全部填写好并有经销商盖章的担保书，以及注明购买日期的购买发票或单据。</b></li> <li>以下情况下担保将会失效： <ul style="list-style-type: none"> <li>没有需要保养的明显迹象，</li> <li>产品未用于正确用途或经不当改动，</li> <li>使用不合适的润滑剂或燃油，</li> <li>使用了非原装的备件和配件，</li> <li>由未经授权的人员对机器进行维修处理。</li> </ul> </li> <li>消耗材料及正常运作耗损的部件不在本制造商的担保之列。</li> <li>担保不包括对机器进行的更新和改善处理。</li> <li>担保不包括担保期内需要进行的调试和保养处理。</li> <li>如果有运输造成的损坏应立即通知承运人，不这样做将使担保失效。</li> <li>安装在我们机器上的其它牌子(Briggs &amp; Stratton, Subaru, Honda, Lombardini, Kohler、川崎、本田等等)的发动机，以发动机制造商的担保有效。</li> <li>担保不包括由机器故障直接或间接导致的人身伤害和财物损失或因此导致的长期无法使用。</li> </ol>

<p>MUDEL - MODELIS</p> <p>_____</p> <p>SEERIANUMBER SERIJOS NR. _____</p> <p>OSTJA - PIRKĖJAS</p> <p>_____</p> <p>_____</p> <p>_____</p> <p>Mitte saata! Lisada garantiinõude korral. Nesiųst! Pridėkite tik prie paraiškos techninei garantijai gauti.</p>	<p>KUUPĀEV - DATA</p> <p>_____</p> <p>MŪŪJA - PARDAVĒJAS</p> <p>_____</p> <p>_____</p>	<p>型号</p> <p>_____</p> <p>系列号</p> <p>_____</p> <p>购买者</p> <p>_____</p> <p>_____</p> <p>_____</p> <p>不要寄出！只在需要技术担保时才附上。</p>	<p>日期</p> <p>_____</p> <p>_____</p> <p>零售商</p> <p>_____</p> <p>_____</p>
---	--	--	--

NOTE:



- H** **FIGYELEM!** – Ezt a fűzetet a készülék teljes élettartama során meg kell őrizni.
- FIN** **HUOMIO!** – Tämän oppaan on seurattava konetta koko koneen käyttöiän ajan.
- LV** **UZMANĪBU!** Šai lietošanas pamācībai vienmēr jābūt komplektā ar ierīci.
- EST** **HOIATUS!** - Käesolev kasutusjuhend peab olema seadme juures kogu selle kasutusaja jooksul.
- LT** **PERSPĖJIMAS!** Šį savininko vadovą būtina saugoti kartu su įrenginiu visą įrenginio tarnavimo laiką.
- 中文 警告! - 该手册必须终身跟随机器

**EMAK S.p.A.**

42011 Bagnolo in Piano (RE) Italy

[www.myemak.com](http://www.myemak.com)

▶ [www.youtube.it/EmakGroup](https://www.youtube.it/EmakGroup)